

emmesteel[®]

RADIATORI E SCALDASALVIETTE IN ACCIAO INOX

design sensation

NON CONOSCO ALTRA **PASSIONE**
SE NON QUELLA CHE MI PORTA A CREARE

I KNOW NOT OF ANY OTHER PASSION THAN THAT WHICH BRINGS ME TO CREATIVITY
JE NE CONNAIS AUCUNE AUTRE PASSION... QUE CELLE QUI M'INCITE À CRÉER
Я НЕ ЗНАЮ ДРУГОГО ЗАНЯТИЯ ЧЕМ ТО... ЧТО ПРИВОДИТ МЕНЯ К СОЗДАНИЮ



Prato della Valle - Padova

IT

PROFILO

Emmesteel è un'azienda giovane situata nel nord-est Italia a pochi chilometri da Padova, che affonda le sue radici in un'esperienza di più di quarant'anni nel campo dei servizi di lavorazione e finitura dei metalli. La consolidata competenza nei trattamenti di finitura dei materiali, deriva da una lunga tradizione di famiglia tramandata ai fratelli Maran che ne curano lo sviluppo dei prodotti e il management. Grazie alla continua ricerca di nuove soluzioni, ai decisi investimenti e alla diversificazione dei servizi offerti, l'azienda concretizza l'ambizioso progetto di entrare nel mercato del design con un proprio prodotto. Nel segno di questa preziosa tradizione e di una forte passione nell'immaginare e realizzare oggetti emozionanti ed innovativi, l'azienda intraprende la produzione dei radiatori in acciaio inox, collocando in breve tempo il brand Emmesteel nel teatro dei mercati internazionali.

USA | ENG

PROFILE

Emmesteel is a young company located in the north-east of Padua, based on forty years of experience in the field of metal working. The established competence on materials processes of finishing comes from the long-standing family tradition handed down to Maran brothers, the developers of all products and the managers of the company. Thanks to the constant quest for new solutions and thanks to the firm investments and diversification of services, the company embodies the ambitious project to enter the market of design with its own product. As a sign of the precious tradition and strong passion to create and imagine exciting and innovative objects, the company starts on the production of stainless steel space-heaters and towel warmers, setting Emmesteel brand in the international markets within a short time.

CAN | FR

PROFIL

Emmesteel est une entreprise jeune, située dans le nord-est d'Italie, à peu de kilomètres de Padoue, avec plus de quarante ans d'expérience dans le travail et la finition des métaux. La compétence consolidée dans les traitements de finition des matériaux résulte d'une longue tradition familiale transmise aux frères Maran qui ont soin du développement des produits et du management. Grâce à la recherche continue de nouvelles solutions, aux décisifs investissements et aux différents services offerts, l'entreprise réalise l'ambitieux projet d'entrer dans le marché du design avec un produit propre. Dans le signe de cette tradition précieuse et d'une forte passion d'imaginer et réaliser objets émouvants et innovateurs, l'entreprise entreprend la production du radiateur en acier inox, en positionnant le brand Emmesteel dans les marchés internationaux.

RUS | UA

О КОМПАНИИ

Emmesteel это молодая компания, расположенная на северо-востоке Италии, недалеко от Падуи, которая имеет за спиной опыт более чем сорока лет в области обработки металлов. Сводный опыт в финишной обработке материала, происходит от давней семейной традиции, заложенной братьями Маран, которые занимаются развитием и управлением производства. Благодаря постоянному поиску новых решений, серьезным инвестициям и диверсификации предлагаемых услуг, компания реализовала масштабный проект - выйти на рынок со своим собственным продуктом. В знак этой ценной традиции и стремления вообразить и создавать интересные и инновационные продукты, компания начинает производство радиаторов из нержавеющей стали, выводя бренд EMMESTEEL в кратчайшие сроки на международный рынок.

design sensation

ACCIAIO E SOSTENIBILITÀ

L'eccellenza dei prodotti Emmesteel deriva dalla scelta per la loro realizzazione di un materiale nobile come l'acciaio inossidabile AISI 304. Le peculiari caratteristiche intrinseche e meccaniche dell'acciaio inox sono garanzia di durata nel tempo e di resistenza alla corrosione. La natura ecologica del materiale, priva di trattamenti chimici, è garantita dall'utilizzo esclusivo di processi di finitura superficiale di tipo meccanico, realizzati con spazzole per la lucidatura e satinatura. La sua naturalezza inoltre, esprime la pura filosofia estetica dell'azienda che mira ad offrire prodotti di elevata qualità e sostenibilità per l'ambiente.

LAVORAZIONI E SERVIZI

L'élite dell'azienda è il reparto di finitura dove la passione per il perfezionamento e l'applicazione dei segreti e delle tecniche del mestiere esaltano il valore dei nostri prodotti made in Italy. Il punto di forza consiste nell'interdipendenza fra i reparti produttivi e nella continua condivisione del know-how nel processo di sviluppo dei prodotti. Le lavorazioni si diversificano suddividendo la produzione in reparti specializzati in pretrattamenti di pulitura e lavorazioni in automatico di barre cilindriche, quadre e svariate altre forme; quindi, procedono industrialmente attraverso moderni impianti robotizzati, sia per la saldatura che per la finitura. Tutti i prodotti Emmesteel prendono forma e finitura finale dall'abilità e competenza di personale artigiano altamente qualificato.

IL NOSTRO PRODOTTO

Il design deriva dal connubio tra l'eccellenza delle finiture e l'innovativa progettualità. A testimonianza di una raffinata artigianalità produttiva, il radiatore Emmesteel spicca per il particolare tecnicismo costruttivo dato dal gioco d'incastri fra gli elementi assemblati manualmente. Emmesteel crede nel miglioramento continuo delle soluzioni; adotta un nuovo e più efficiente metodo di elettrificazione certificato ed omologato inserito nei prodotti. Risponde prontamente alle istanze dei mercati internazionali progettando e creando i propri sofisticati dispositivi di controllo. Per l'azienda, il nuovo e personale modo di intendere il radiatore, è la scommessa che ha voluto e saputo vincere, oltre ad essere punto di partenza per la creazione di nuovi emozionanti prodotti.

MISSIONE

Emmesteel, nel solco del migliore made in Italy, si prefigge di soddisfare i propri clienti attraverso dei prodotti ben costruiti che sappiano trasmettere emozioni ed un pizzico di orgoglio nel possedere una tipica eccellenza dell'artigianalità italiana



USA | ENG

STAINLESS STEEL AND SUSTAINABILITY

The excellence of Emmesteel products comes from the choice for their realization of a noble material such as the stainless steel AISI 304. Its peculiar intrinsic and mechanic features are a warranty of durability and corrosion resistance. The ecologic nature of stainless steel, which has no chemical treatments, is warranted by the exclusive use of superficial processes made by mechanical brushing to have the polished or brushed finish. Its naturalness expresses the aesthetic philosophy of the company, that aims to offer high quality products and to work for sustainability of environment.

PROCESSING AND SERVICES

The company élite is the department of finishing processes, in which the passion for improvement and the application of the secrets and skills of his trade, enhance the value of made in Italy products. The mainstay is the interdependence among the productive departments and the constant know-how shared during the process of products development. Working processes consist of specialized departments of polishing treatments and automatic workings of cylindrical, squared bars and other shapes; so, processes continue towards the industrialized procedures made with the modern robotic plants, both for the welding and finishing. All Emmesteel products find their shape and refinement inside the prestigious finishing department which expresses the ability and competence of highly trained craftsman personnel.

OUR PRODUCT

Design originates from the synergy between the excellence of processing and the innovative projects. As a sign of the refined productive craftsmanship, Emmesteel products stand out for the peculiar technicality of construction, that consists on a joint-system applied to the components which are manually assembled. Emmesteel believes on the continuous improvement of solutions; in the matter in question it employs a new and more efficient electrification system applied to all products,

homologated and certified. Emmesteel meets the demands of international markets designing and creating its own sophisticated electronic control devices. The original and personal way to conceive the heaters was a challenge, that the company really sought and could win, other than being a starting point for the creation of new captivating products.

MISSION

Emmesteel, following the great made in Italy tradition, aims to satisfy all clients with well-done products which may infuse emotions and a dash of pride for having a typical Italian craftsmanship excellence.



CAN | FR

ACIER ET DURABILITÉ

L'excellence des produits Emmesteel dérive du choix pour leur réalisation d'un matériau noble tel que l'acier inoxydable AISI 304. Les caractéristiques intrinsèques et mécaniques de l'acier sont la garantie de la durée dans le temps et la résistance à la corrosion. La nature écologique du matériau, sans aucun traitement chimique, est garantie par l'utilisation des procédés de finition superficielle mécanique réalisée avec brosses pour le polissage et le satinage. Le caractère naturel du matériau exprime aussi la philosophie esthétique de l'entreprise qu'aspire à offrir des produits de haute qualité et de durabilité environnementale.

TRAVAUX ET SERVICES

L'élite de l'entreprise est la section de la finition, où la passion pour la perfection et l'application des secrets et des techniques de travail exaltent la valeur de nos produits made in Italy. Le point de force est l'ingéniosité entre les sections de production et l'échange continu du know-how dans le processus de développement des produits. Les travaux se différencient en subdivisant la production en sections spécialisées en pré-traitements de nettoyage et de travaux automatiques de barres cylindriques, carrées ou en autres formes; donc on se procède industriellement à travers modernes installations robotisées, soit pour la soudure que pour la finition. Tous les produits Emmesteel prennent forme et finition finale dans la prestigieuse section qu'exprime la compétence du personnel artisan hautement qualifié.

LE NOTRE PRODUIT

Le design résulte de l'union entre l'excellence des finitions et des projets innovants. A



témoigner l'artisanat raffiné, le radiateur Emmesteel se détache pour la technique de construction particulier donnée par le jeu à emboîtement entre les éléments assemblés manuellement. Emmesteel croit dans l'amélioration continue des solutions; elle utilise dans ses produits une méthode d'électrification nouvelle et plus efficace, certifiée et homologuée. Emmesteel répond aux requêtes des marchés internationaux en projetant et créant ses dispositifs de contrôle. Pour l'entreprise, le moyen nouveau



et personnel d'interpréter le radiateur est le pari qu'elle a voulu et gagné mais il est aussi le point de départ pour la création des produits nouveaux et exaltants.

MISSION

Emmesteel, dans le sillon du meilleur made in Italy, se fixe de satisfaire les propres clients avec des produits bien construits qui savent transmettre émotions et un peu d'orgueil de posséder une pièce d'excellent artisanat italien.

RUS | UA

СТАЛЬ И ЭКОЛОГИЧЕСКАЯ УСТОЙЧИВОСТЬ

Превосходство продукции EMMESTEEL в выборе для производства такого благородного материала, как нержавеющая сталь AISI 304. Физические свойства и механические характеристики этой стали являются гарантией долговечности и стойкости к коррозии. Экологичность материала и отсутствие химической обработки, обеспечивают эксклюзивным методом обработки поверхности отделки, путем полировки и шлифовки специальными кисточками. Натуральность материала также выражает эстетическую философию компании, которая стремится предложить высокое качество продукции и безопасность окружающей среды.

ПРОИЗВОДСТВО И СЕРВИС

Сердце фабрики - это цех обработки, в котором стремление к совершенству и применение секретов и методов ремесла повышают ценность наших изделий Made in Italy. Сильно стороной является взаимодействие между производственными отделами и непрерывный обмен Know-How в процессе разработки изделий. Весь процесс производства разделен между специализированными цехами: предварительная обработка и очистка и производство в автоматических установках изделий цилиндрических, квадратных и

других форм, после чего для сварки и отделки изделия проходят через цех современных роботизированных установок. Все изделия Emmesteel принимают финальную форму и отделку благодаря высокому уровню мастерства квалифицированного персонала.

НАШ ПРОДУКТ

Дизайн рождается от союза совершенной отделки и инновационных открытий. Радиаторы Emmesteel заметно выделяются своим необычным конструктивным строением, подтверждая тем самым изысканность ручного мастерства. Emmesteel верит в непрерывное улучшение своей продукции; применяет новый засертифицированный и более эффективный метод обогрева в своих радиаторах; оперативно реагирует на тенденции международных рынков, разрабатывая и создавая свои собственные современные устройства управления и контроля. Новый взгляд и собственный стиль радиатора означает вызов для компании, который она приняла и успешно справилась, сделав отправным пунктом для создания новых интересных продуктов.

МИССИЯ

Emmesteel, в лучших традициях стиля Made in Italy, стремится удовлетворить запросы своих клиентов за счет создания продуктов способных передать эмоции и частичку гордости от обладания превосходным продуктом, выполненного в типичном итальянском стиле ручного мастерства.



CERTIFICAZIONI

CERTIFICATIONS
CERTIFICATIONS
СЕРТИФИКАЦИЯ



IPX4

Grado di protezione all'acqua
Ingress protection degree from water
Degré de protection contre l'eau
Степень защиты от воды



IEC system of conformity assessment schemes
For electrotechnical equipment and components
(IECEE)



Intertek

Canada No. 26

UL 2021 SAFETY FIXED AND LOCATION-DEDICATED ELECTRIC ROOM HEATERS.
UL 2021 NORME (S) POUR FIXE ET LIEU-DEDICATED ELECTRIQUE CHAMBRE RADIATEURS
CSA C22.2 No 46 - ELECTRIC AIR-HEATERS



Pressione massima di esercizio 10 bar.
Maximum working pressure 10 bar.
Pression maximale de service 10 bar.
Максимальное рабочее давление 10 Бар



Russian

Emmesteeel s.r.l. si riserva il diritto di apportare modifiche ai propri prodotti, ritenute necessarie per il miglioramento degli stessi. Salvo eccezioni, la garanzia è governata esclusivamente dalle condizioni di vendita contenute in ogni prodotto, mentre non vi sarà alcuna garanzia qualora i prodotti non vengano utilizzati correttamente. Tutti i diritti sono riservati. Ogni riproduzione, anche parziale, è vietata.

Emmesteeel s.r.l. reserves the right to modify its products for improvements without prior notifications. Unless exceptions, the warranty responds only as indicated in the warranty conditions provided with each product, and there shall be no warranty if the products are not correctly used. All rights reserved. Any copy, even partial, is forbidden.

Emmesteeel s.r.l. se réserve le droit de modifier ses produits s'il est nécessaire pour les améliorer. Sauf exceptions, la garantie est gérée par les conditions de vente contenues en tous les produits, tandis qu'il n'y aura aucune autre garantie si les produits ne seront pas utilisés correctement. Tous les droits sont réservés. Toutes les reproductions, aussi partiales, sont dépourvues.

Emmesteeel s.r.l. оставляет за собой право вносить изменения в конструкцию изделий. За редким исключением гарантия регулируется условиями продаж, содержащихся в изделиях, между тем гарантия не распространяется на изделия, если они используются не должным образом. Все права защищены. Любое воспроизведение, даже частичное, запрещено.

 Prezzi IVA esclusa - Net prices, VAT excluded - Les tarifs sont TVA excluee - Цены указаны без НДС



BELLEZZA E FUNZIONALITÀ

BEAUTY AND FUNCTIONALITY
BEAUTÉ ET FONCTIONNALITÉ
КРАСОТА И ФУНКЦИОНАЛЬНОСТЬ

NETTUNO

L'EVOLUZIONE PROGETTUALE PER IL TUO BENESSERE

LINEA NETTUNO

Il modello NETTUNO è l'evoluzione del Sirio scaldasalviette. Il design caratterizzato da tubi lineari con spazi più ampi offre anche una versione con tubi curvi per facilitare l'appoggio dell'asciugamano.

NETTUNO è un'ideale scaldasalviette che sfrutta i sistemi di costruzione e la tecnologia applicata nei prodotti Emmesteel creando un prodotto oltre che funzionale anche economico. Realizzato in ACCIAIO INOX, disponibile nella versione idraulica ed elettrica con la possibilità di integrare opzionali accessori portasciugamani.

THE EVOLUTION FOR YOUR WELLNESS

NETTUNO is the evolution of Sirio towel warmer version. The design shows round pipes with wider spaces among each other, it offers also a version with curved pipes, that makes easier the passage of big towels. NETTUNO is the ideal towel warmer which uses the construction system and the technology applied in Emmesteel products creating a towel warmer both functional and economic. Produced in STAINLESS STEEL, it is available in the hydraulic and electric version, with the possibility to add optional towel hangers accessories.

L'ÉVOLUTION POUR TON BIEN-ÊTRE

Le modèle NETTUNO est l'évolution du Sirio sèche-serviettes. Le design, caractérisé par des tuyaux linéaires avec plus grands espaces, offre en outre une version avec les tuyaux arrondis pour faciliter l'appui de la serviette. NETTUNO est un idéal sèche-serviettes qui profite du système de construction, et la technologie des produits Emmesteel en créant un produit fonctionnel et à bon marché. Il est réalisé en ACIER INOX, disponible dans la version hydraulique et électrique avec la possibilité d'ajouter les optionnels accessoires porte-serviettes.

ЭВОЛЮЦИОННЫЙ ДИЗАЙН ДЛЯ ВАШЕГО ЗДОРОВЬЯ

Модель NETTUNO является результатом эволюции полотенцесушителя Sirio. Модель, характеризуемая прямыми трубами с более широким свободным пространством, также доступна в версии с изогнутыми перекладинами для более удобного расположения полотенец. NETTUNO является идеальным полотенцесушителем, объединяющим основные конструктивные принципы и технологии, используемые Emmesteel, которые создают не только функциональный продукт, но и в то же время экономичный. Изготовленный из НЕРЖАВЕЮЩЕЙ СТАЛИ, доступен как в гидравлической версии, так и в электрической с возможностью дополнения различными аксессуарами.



NETTUNO 740x844mm



Placca pulsante touch satinata con connessione diretta a muro
Wall-plate touch control, brushed finish and direct wall connection

Plaque bouton touch satinée avec connexion directe à mur
Панель с кнопкой touch сатинированная с прямым подключением к стене

FUNZIONAMENTO A SECCO: LA SOLUZIONE PER UN RISCALDAMENTO IMMEDIATO

Il risultato di un progetto innovativo e funzionale è il SISTEMA DI ELETTRIFICAZIONE a secco che garantisce l'uniforme distribuzione del calore sulla superficie ed il rapido raggiungimento della temperatura anche con prodotti di grandi dimensioni. Il PULSANTE TOUCH per la versione elettrica, risulta di facile ed intuitivo utilizzo con semplice funzione di on/off.

(Dettagli sistema di elettrificazione vedi pag. 296)

(Dettagli sul pulsante touch vedi pag. 292)

DRY-SYSTEM FUNCTIONING:

THE ANSWER FOR AN IMMEDIATE WARMTH

The new DRY-SYSTEM ELECTRIFICATION is the result of innovation and functionality, a system that warrants the uniform heat distribution on all surface, other than the speedy heating up, even with units of big dimensions. The TOUCH CONTROL for the electric version is easy to use thanks to the simple on-off control.

(Details on electrification dry-system at page 296)

(Details on touch control at page 292)

FONCTIONNEMENT À SEC:

LA SOLUTION POUR LE CHAUFFAGE IMMÉDIAT.

Le résultat d'un projet d'innovation et fonctionnalité est le SYSTÈME D'ELECTRIFICATION à sec que garantit l'uniforme distribution de chaleur sur la surface et d'atteindre la température rapidement même si le sèche-serviettes est de grandes dimensions. Le BOUTON TOUCH pour la version électrique se révèle de facile et intuitive utilisation avec la simple fonction de on-off.

(Détails sur le système d'électrification à page 296)

(Détails sur le bouton touch à page 292)

ФУНКЦИЯ «СУХОГО» ОБОГРЕВА – ДЛЯ МГНОВЕННОГО ОБОГРЕВА ПОМЕЩЕНИЯ

Результат инновационного и функционального проекта – система «сухого» обогрева, гарантирующего равномерное распределение тепла на поверхности и быстрое достижение заданной температуры даже если полотенцесушитель большого размера. ВЫКЛЮЧАТЕЛЬ TOUCH в электронной версии простой и понятный с функцией on-off.

(Подробно о системе обогрева см. стр. 296)

(Подробно о выключателе touch см. стр. 292)

SEMPLICI ED ESSENZIALI, GLI ACCESSORI PER OGNI ESIGENZA

Oltre agli spazi dedicati nello scaldasalviette per l'appoggio dell'asciugamano, gli accessori della gamma Sirio sono stati adattati anche al modello NETTUNO. I portasciugamani di diametro 16mm a un'asta, di diametro 8mm a una o tre aste ed il portaccappatoio lo rendono ancora più pratico e funzionale.

(Dettagli accessori vedi pag. 311)

SIMPLE AND ESSENTIAL, THE ACCESSORIES FOR YOUR COMFORT
Other than the spaces to lay the towels, they are available accessories for NETTUNO, conformed from those of Sirio. Towel hangers diameter 16mm with one bar, diameter 8mm with one or three bars and the bathrobe hook, all these make NETTUNO even more practical and efficient.

(Details on accessories at page 311)

SIMPLES ET ESSENTIELS, LES ACCESSOIRES POUR TOUTES EXIGENCES.

En plus des espaces du sèche-serviettes dédiés à l'appui de la serviette, les accessoires de la gamme Sirio ont été adaptés aussi pour le modèle NETTUNO. Porte-serviettes de diamètre 16mm à une hampe, ou de diamètre 8mm à une et à trois hampes et le porte-peignoir, rendent le sèche-serviettes encore plus pratique et fonctionnel.

(Détails des accessoires à page 311)

ПРОСТЫЕ И ЭЛЕГАНТНЫЕ АКСЕССУАРЫ НА ЛЮБОЙ ВКУС.

В дополнение к уже имеющемуся свободному пространству в полотенцесушителе для размещения полотенец были также адаптированы к NETTUNO аксессуары из серии Sirio. Полотенцедержатели диаметром перекладин 16 мм или 8 мм, а также держатель халата делают полотенцесушитель еще более практичным и функциональным.

(Аксессуары см. стр. 311)



PER UN ASCIUGAMANO
SEMPRE CALDO E ASCIUTTO

LINEA NETTUNO



Gli accessori si caratterizzano per il design leggero e originale, sono disponibili in diverse misure e si differenziano per la forma e la finitura. Applicabili in qualsiasi punto del modello NETTUNO, completano lo scaldasalviette secondo le esigenze.

FOR A TOWEL ALWAYS DRY AND WARM

Accessories are featured by a light and elegant design, available in various lengths, they differ in shape and finish. They can be applied in every point of NETTUNO, so characterizing the towel warmer according to your personal taste.

POUR UNE SERVIETTE TOUJOUR CHAUDE ET SÈCHE

Les accessoires se caractérisent pour le design légère et original, ils sont disponibles en différentes dimensions et ils se différencient pour la forme et la finition. Ils sont applicables en n'importe quel point du NETTUNO, et ils complètent le sèche-serviettes selon les propres exigences.

ПОЛОТЕНЦЕ ВСЕГДА ТЕПЛОЕ И СУХОЕ

Аксессуары выполнены в простом, но оригинальном стиле, доступны в различных размерах, формах и в различной отделке. Возможность применить их в любом месте полотенцесушителя делает модель NETTUNO отвечающей всем Вашим пожеланиям.

Accessorio Portasciugamano 3 aste
Towel hanger 3 bars accessory

Accessoire porte-serviette à 3 hampes
Аксессуар Полотенцедержатель с 3 перекладинами



UNO SCALDASALVIETTE AL TUO SERVIZIO!

L'ACCIAIO INOX e la tecnica di costruzione applicata, rendono NETTUNO un prodotto con prestazioni ottimali anche nella versione idraulica. Abbinata l'opzionale valvola Cylinder che ripropone le linee morbide e arrotondate del modello, è completata dai raccordi per il collegamento all'impianto e dagli accessori estetici di copertura delle connessioni.

A TOWEL WARMER AT YOUR SERVICE!

The STAINLESS STEEL and the technic of construction make NETTUNO to be a product with high performances in the hydraulic version. It is matched to the optional valve Cylinder which reflects the round and soft outlines of the model, with adaptors for the connection to the plumbing pipes and aesthetic accessories to cover the connections.

UN SÈCHE-SERVIETTE À VOTRE SERVICE!

L'ACIER INOX et la technique de construction appliquée rendent NETTUNO un produit avec des prestations optimales aussi dans la version hydraulique. Assortie au NETTUNO, l'optionnelle valve Cylinder qui reprend les lignes souples et arrondies du modèle, et elle est complétée avec des raccords pour la connexion à la plomberie et avec des accessoires esthétiques de couverture.

ПОЛОТЕНЦЕСУШИТЕЛЬ К ВАШИМ УСЛУГАМ!

Нержавеющая сталь и определенная техника сборки превращают модель NETTUNO в эффективный продукт также и в гидравлической версии. Клапан Cylinder, повторяющий плавные и округлые линии, дополнен фитингами для подключения к системе и эстетическими аксессуарами для прикрытия соединений.



**EQUILIBRIO E VIVIDA
PRESENZA, GRAZIE ALLA
SUPERFICIE PERFETTAMENTE
LAVORATA E ALLA NATURALE
TONALITÀ DELL'ACCIAIO INOX**

*BALANCE AND VIVID LOOK, THANKS TO THE
PERFECTLY REFINED SURFACES AND TO THE
NATURAL HUE OF INOX*

*ÉQUILIBRE ET PRÉSENCE VIVE, GRÂCE À LA
SURFACE PARFAITEMENT TRAVAILLÉE ET À LA
TONALITÉ NATURELLE DE L'ACIER INOX.*

*БАЛАНС И ЯРКИЙ ВНЕШНИЙ ВИД – БЛАГОДАРИ
ИДЕАЛЬНО ОБРАБОТАННОЙ ПОВЕРХНОСТИ И
ЕСТЕСТВЕННОЙ ОТДЕЛКЕ НЕРЖАВЕЮЩАЯ СТАЛЬ*



NETTUNO Scaldasalviette 640x1684mm
NETTUNO towel warmer 640x1684mm

NETTUNO sèche-serviettes 640x1684mm
NETTUNO Полотенцесушитель 640x1684мм



UN MODELLO TUTTO DA ESIBIRE

A MODEL TO BE EXHIBITED

UN MODÈLE TOUT À EXHIBER

МОДЕЛЬ КАК ВЫСТАВОЧНЫЙ ОБРАЗЕЦ

NETTUNO CURVO



UN DESIGN SEMPRE IN MOVIMENTO

Il modello NETTUNO si trasforma: i tubi centrali si curvano e regalano un'alternativa per offrire un nuovo design ancora più spazioso. Realizzato in un'unica larghezza NETTUNO CURVO è esclusivo nella sua forma. Accuratezza e precisione nella lavorazione diventano tratti distintivi dell'elevata artigianalità e finitura dell'ACCIAIO INOSSIDABILE.

AN EVER MOVING DESIGN

NETTUNO changes its shape: central pipes bend and give an alternative, offering a new design even more airy and spacious. Available in one width, NETTUNO CURVO is exclusive in its shape. Thoroughness and precision become distinguishing features of the high manufacture and finishing of the STAINLESS STEEL material.

UN DESIGN TOUJOUR EN MOUVEMENT

Le modèle NETTUNO se transforme : les tuyaux centraux s'arrondissent et donnent un nouveau design encore plus spacieux. Réalisé avec une seule largeur, NETTUNO CURVO est exclusif avec sa forme. Soin et précision de travail, deviennent traits distinctifs de l'artisanat et de la finition de l'ACIER INOXYDABLE.

ДИЗАЙН В ПОСТОЯННОМ ДВИЖЕНИИ

Модель NETTUNO видоизменяется: центральные трубы изгибаются и предлагают альтернативу, новый дизайн еще более просторный. Реализованный в одной ширине NETTUNO CURVO уникальный в своей форме. Четкость и точность обработки становятся отличительными признаками высокого мастерства ручной работы и отделки НЕРЖАВЕЮЩАЯ СТАЛЬ.

LINEA NETTUNO CURVO



NETTUNO CURVO 540x1084mm

L' INNOVAZIONE
NASCE DALL'ESPERIENZA

LINEA
NETTUNO
CURVO

Il modello NETTUNO nella versione elettrica può essere considerato un ottimo supporto al riscaldamento a pavimento soprattutto se integrato con il REGOLATORE DI POTENZA, il quale permette consumi ridotti senza rinunciare alle grandi dimensioni dello scaldaserviette.

(Dettagli Regolatore di potenza vedi pag. 286)

INNOVATION COMES FROM EXPERIENCE

The electric version of NETTUNO model can be an excellent support to the under floor heating systems, especially if integrated with the DIGITAL HEAT CONTROLLER, that allows to have low consumptions without renouncing to the towel warmers big sizes.

(Details on digital heat controller at page 286)

L'INNOVATION NAÎT DE L'EXPÉRIENCE

Le modèle NETTUNO en version électrique peut être considéré un optimal soutien du chauffage par le sol, surtout s'il est complété avec le RÉGULATEUR DE PUISSANCE lequel permet consommations réduites sans renoncer aux grandes dimensions du sèche-serviettes.

(Détails du Régulateur de puissance à page 286)

ИННОВАЦИИ РОЖДАЮТСЯ ИЗ ОПЫТА

Модель NETTUNO в электрической версии может оказать отличную поддержку для обогрева пола, если он идет с РЕГУЛЯТОРОМ МОЩНОСТИ, позволяющим уменьшить расходы на отопление, не отказываясь при этом от больших размеров полотенцесушителя.

(Подробно о регуляторе мощности см. стр. 286)

LINEA NETTUNO

SCHEDA TECNICA VERSIONE SCALDASALVIETTE

TECHNICAL SHEET TOWEL WARMER VERSION

FICHE TECHNIQUE VERSION SÈCHE-SERVIETTES

СПЕЦИФИКАЦИЯ ВЕРСИЯ ПОЛОТЕНЦЕДЕРЖАТЕЛЯ

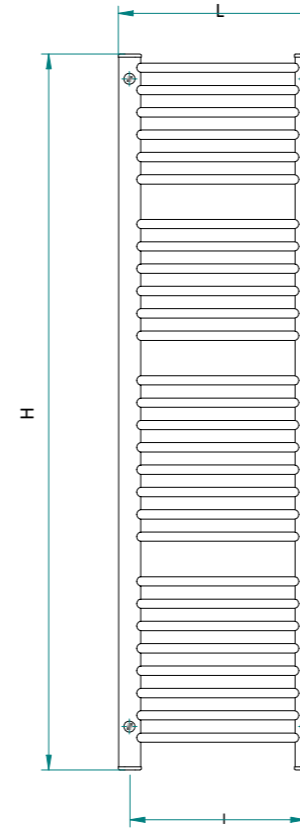

L LARGHEZZA
WIDTH / LARGEUR / ШИРИНА

H ALTEZZA
HEIGHT / HAUTEUR / ВЫСОТА

I INTERASSE PER VERSIONE IDRAULICA
CONNECTIONS FOR HYDRAULIC VERSION
ENTRAXE VERSION HYDRAULIQUE
МЕЖОСЕВОЕ РАССТОЯНИЕ ДЛЯ ГИДРАВЛИЧЕСКОЙ ВЕРСИИ

VERSIONE ELETTRICA
ELECTRIC VERSION / VERSION ÉLECTRIQUE / ЭЛЕКТРИЧЕСКАЯ ВЕРСИЯ

Ingombro regolatore di potenza / Digital heat controller dimensions /
Dimensions du régulateur de puissance / Размеры регулятора мощности

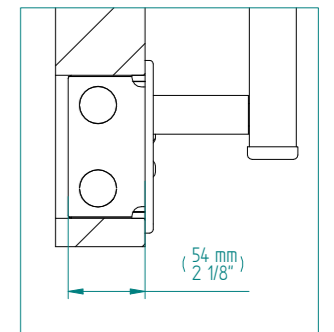
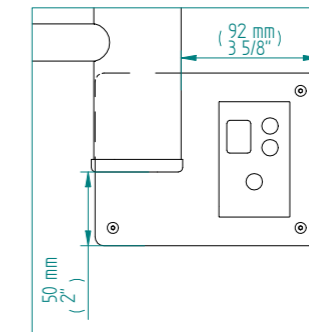

Ingombro placchetta a muro / Wall-plate dimensions /
Dimensions avec plaque à mur / Размеры пристенного включателя

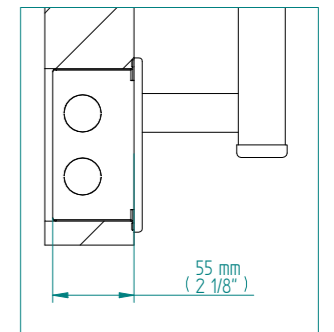
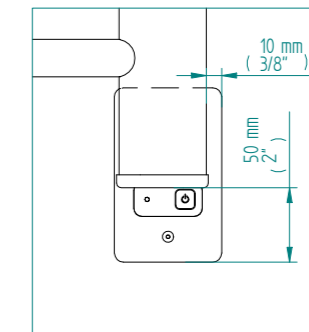

VERSIONE IDRAULICA
HYDRAULIC VERSION / VERSION HYDRAULIQUE / ГИДРАВЛИЧЕСКАЯ ВЕРСИЯ

Ingombro valvola Cylinder / Cylinder valve dimensions /
Dimensions de la valve Cylinder / Размеры цилиндрического вентиля

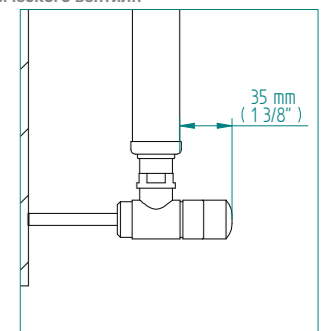
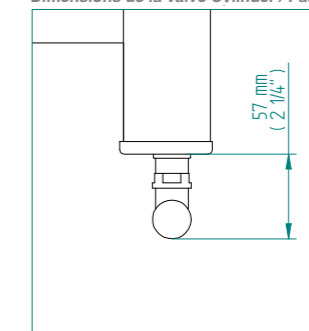

INGOMBRO CON ATTACCO LUNGO
DIMENSIONS WITH LONG WALL-BRACKETS
ENCOMBRE D'ATTACHE LONG
ГАБАРИТЫ С УДЛИНЕННЫМ КРЕПЛЕНИЕМ

103 mm (4")
69 mm (2 3/4")



INGOMBRO CON ATTACCO CORTO
DIMENSIONS WITH SHORT WALL-BRACKETS
ENCOMBRE D'ATTACHE COURT
ГАБАРИТЫ С УКРОЧЕННЫМ КРЕПЛЕНИЕМ

78 mm (3")
44 mm (1 3/4")

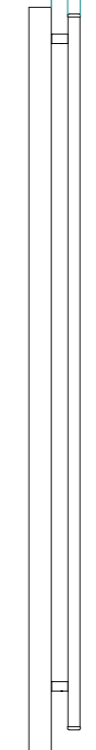

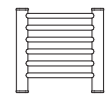

Larghezza Width Largeur Ширина	Altezza Height Hauteur Высота	Versione Version Version Версия	Lucido Polished Poli глянец	Satinato Brushed Satiné матовое	Verniciato Varnished Verni крашенный	PREZZO € PRICE € Prix € цена €
mm. 440 inches дюймы 17 3/8	mm. 424 inches дюймы 16 3/4	115v btus/ БТЕ	RL544006SN 266	RS544006SN 266	RV544006SN 266	€ 396,80
Interasse Connections Entraxe Расстояние		mm. 383 inches дюймы 15 1/8				



220v watt/ватт	RL534006SN 78	RS534006SN 78	RV534006SN 78	€ 396,80	
H2O		RL524006SN wat/ватт Δt 50 btus/ БТЕ Δt 50	RS524006SN 92 314	RV524006SN 98 335	€ 396,80

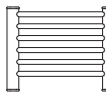

Larghezza Width Largeur Ширина	Altezza Height Hauteur Высота	Versione Version Version Версия	Lucido Polished Poli глянец	Satinato Brushed Satiné матовое	Verniciato Varnished Verni крашенный	PREZZO € PRICE € Prix € цена €
mm. 540 inches дюймы 21 1/4	mm. 424 inches дюймы 16 3/4	115v btus/ БТЕ	RL545006SN 314	RS545006SN 314	RV545006SN 314	€ 413,10
Interasse Connections Entraxe Расстояние		mm. 483 inches дюймы 19				



220v watt/ватт	RL535006SN 92	RS535006SN 92	RV535006SN 92	€ 413,10	
H2O		RL525006SN wat/ватт Δt 50 btus/ БТЕ Δt 50	RS525006SN 108 369	RV525006SN 115 393	€ 413,10

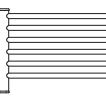

Larghezza Width Largeur Ширина	Altezza Height Hauteur Высота	Versione Version Version Версия	Lucido Polished Poli глянец	Satinato Brushed Satiné матовое	Verniciato Varnished Verni крашенный	PREZZO € PRICE € Prix € цена €
mm. 640 inches дюймы 25 3/16	mm. 424 inches дюймы 16 3/4	115v btus/ БТЕ	RL546006SN 355	RS546006SN 355	RV546006SN 355	€ 429,40
Interasse Connections Entraxe Расстояние		mm. 583 inches дюймы 23				



220v watt/ватт	RL536006SN 104	RS536006SN 104	RV536006SN 104	€ 429,40	
H2O		RL526006SN wat/ватт Δt 50 btus/ БТЕ Δt 50	RS526006SN 124 423	RV526006SN 132 451	€ 429,40

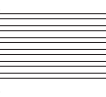

Larghezza Width Largeur Ширина	Altezza Height Hauteur Высота	Versione Version Version Версия	Lucido Polished Poli глянец	Satinato Brushed Satiné матовое	Verniciato Varnished Verni крашенный	PREZZO € PRICE € Prix € цена €
mm. 740 inches дюймы 29 1/8	mm. 424 inches дюймы 16 3/4	115v btus/ БТЕ	RL547006SN 393	RS547006SN 393	RV547006SN 393	€ 445,70
Interasse Connections Entraxe Расстояние		mm. 683 inches дюймы 26 7/8				



220v watt/ватт	RL537006SN 115	RS537006SN 115	RV537006SN 115	€ 445,70	
H2O		RL527006SN wat/ватт Δt 50 btus/ БТЕ Δt 50	RS527006SN 140 478	RV527006SN 149 509	€ 445,70

Verniciato
Varnished
Verni
крашенный

Dettagli sui colori disponibili e sul prezzo aggiuntivo a pag 316
Details on the available colors and the additional price at page 316
Détails sur les couleurs disponibles et le supplément de prix à page 316
Детали по цветам и доп. стоимости на стр. 316

⚡ Dettagli sugli accessori per la connessione elettrica vedi pag.286-292
Details about the accessories for the electric connection at page 286-292
Détails sur les accessoires pour la connexion électrique à page 286-292
Детали аксессуаров для электрического подключения, стр. 286-292

💧 Dettagli sugli accessori per la connessione idraulica vedi pag.298
Details about the accessories for the hydraulic connection at page 298
Détails sur les accessoires pour la connexion hydraulique à page 298
Детали аксессуаров для водяного подключения, стр. 298

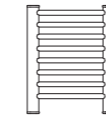

Larghezza Width Largeur Ширина	Altezza Height Hauteur Высота	Versione Version Version Версия	Lucido Polished Poli глянец	Satinato Brushed Satiné матовое	Verniciato Varnished Verni крашенный	PREZZO € PRICE € Prix € цена €
mm. 440 inches дюймы 17 3/8	mm. 544 inches дюймы 21 1/2	115v btus/ БТЕ	RL544008SN 355	RS544008SN 355	RV544008SN 355	€ 446,50
Interasse Connections Entraxe Расстояние		mm. 383 inches дюймы 15 1/8				



220v watt/ватт	RL534008SN 104	RS534008SN 104	RV534008SN 104	€ 446,50	
H2O		RL524008SN wat/ватт Δt 50 btus/ БТЕ Δt 50	RS524008SN 121 413	RV524008SN 129 440	€ 446,50

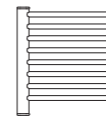

Larghezza Width Largeur Ширина	Altezza Height Hauteur Высота	Versione Version Version Версия	Lucido Polished Poli глянец	Satinato Brushed Satiné матовое	Verniciato Varnished Verni крашенный	PREZZO € PRICE € Prix € цена €
mm. 540 inches дюймы 21 1/4	mm. 544 inches дюймы 21 1/2	115v btus/ БТЕ	RL545008SN 392	RS545008SN 392	RV545008SN 392	€ 467,10
Interasse Connections Entraxe Расстояние		mm. 483 inches дюймы 19				



220v watt/ватт	RL535008SN 115	RS535008SN 115	RV535008SN 115	€ 467,10	
H2O		RL525008SN wat/ватт Δt 50 btus/ БТЕ Δt 50	RS525008SN 142 485	RV525008SN 152 519	€ 467,10

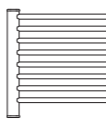

Larghezza Width Largeur Ширина	Altezza Height Hauteur Высота	Versione Version Version Версия	Lucido Polished Poli глянец	Satinato Brushed Satiné матовое	Verniciato Varnished Verni крашенный	PREZZO € PRICE € Prix € цена €
mm. 640 inches дюймы 25 3/16	mm. 544 inches дюймы 21 1/2	115v btus/ БТЕ	RL546008SN 443	RS546008SN 443	RV546008SN 443	€ 487,70
Interasse Connections Entraxe Расстояние		mm. 583 inches дюймы 23				



220v watt/ватт	RL536008SN 130	RS536008SN 130	RV536008SN 130	€ 487,70	
H2O		RL526008SN wat/ватт Δt 50 btus/ БТЕ Δt 50	RS526008SN 164 560	RV526008SN 176 599	€ 487,70



Larghezza Width Largeur Ширина	Altezza Height Hauteur Высота	Versione Version Version Версия	Lucido Polished Poli глянец	Satinato Brushed Satiné матовое	Verniciato Varnished Verni крашенный	PREZZO € PRICE € Prix € цена €
mm. 740 inches дюймы 29 1/8	mm. 544 inches дюймы 21 1/2	115v btus/ БТЕ	RL547008SN 505	RS547008SN 505	RV547008SN 505	€ 506,70
Interasse Connections Entraxe Расстояние		mm. 683 inches дюймы 26 7/8				



220v watt/ватт	RL537008SN 148	RS537008SN 148	RV537008SN 148	€ 506,70	
H2O		RL527008SN wat/ватт Δt 50 btus/ БТЕ Δt 50	RS527008SN 186 635	RV527008SN 199 680	€ 506,70

Verniciato
Varnished
Verni
крашенный

Dettagli sui colori disponibili e sul prezzo aggiuntivo a pag 316
Details on the available colors and the additional price at page 316
Détails sur les couleurs disponibles et le supplément de prix à page 316
Детали по цветам и доп. стоимости на стр. 316

⚡ Dettagli sugli accessori per la connessione elettrica vedi pag.286-292
Details about the accessories for the electric connection at page 286-292
Détails sur les accessoires pour la connexion électrique à page 286-292
Детали аксессуаров для электрического подключения, стр. 286-292

💧 Dettagli sugli accessori per la connessione idraulica vedi pag.298
Details about the accessories for the hydraulic connection at page 298
Détails sur les accessoires pour la connexion hydraulique à page 298
Детали аксессуаров для водяного подключения, стр. 298

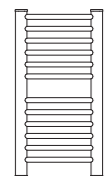

Larghezza Width Largeur Ширина	Altezza Height Hauteur Высота
mm. 440	mm. 844
inches 17 3/8	inches 33 1/4
Interasse Connections Entraxe Расстояние	mm. 383 inches 15 1/8

Versione Version Version Версия	Lucido Polished Poli глянец	Satinato Brushed Satiné матовое	Verniciato Varnished Verni крашенный	PREZZO € PRICE € Prix € цена €
115v btus/Бте	RL544012SN 505	RS544012SN 505	RV544012SN 505	€ 566,00
220v watt/ватт	RL534012SN 148	RS534012SN 148	RV534012SN 148	€ 566,00
H2O	RL524012SN watt/ватт Δt 50 btus/Бте Δt 50	RS524012SN 200 683	RV524012SN 200 683	€ 566,00

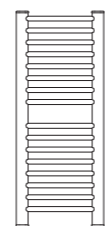

Larghezza Width Largeur Ширина	Altezza Height Hauteur Высота
mm. 440	mm. 1084
inches 17 3/8	inches 42 3/4
Interasse Connections Entraxe Расстояние	mm. 383 inches 15 1/8

Versione Version Version Версия	Lucido Polished Poli глянец	Satinato Brushed Satiné матовое	Verniciato Varnished Verni крашенный	PREZZO € PRICE € Prix € цена €
115v btus/Бте	RL544016SN 676	RS544016SN 676	RV544016SN 676	€ 672,70
220v watt/ватт	RL534016SN 198	RS534016SN 198	RV534016SN 198	€ 672,70
H2O	RL524016SN watt/ватт Δt 50 btus/Бте Δt 50	RS524016SN 266 908	RV524016SN 266 908	€ 672,70

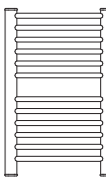

Larghezza Width Largeur Ширина	Altezza Height Hauteur Высота
mm. 540	mm. 844
inches 21 1/4	inches 33 1/4
Interasse Connections Entraxe Расстояние	mm. 483 inches 19

Versione Version Version Версия	Lucido Polished Poli глянец	Satinato Brushed Satiné матовое	Verniciato Varnished Verni крашенный	PREZZO € PRICE € Prix € цена €
115v btus/Бте	RL545012SN 587	RS545012SN 587	RV545012SN 587	€ 582,50
220v watt/ватт	RL535012SN 172	RS535012SN 172	RV535012SN 172	€ 582,50
H2O	RL525012SN watt/ватт Δt 50 btus/Бте Δt 50	RS525012SN 236 806	RV525012SN 236 806	€ 582,50

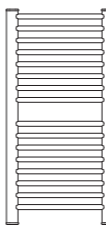

Larghezza Width Largeur Ширина	Altezza Height Hauteur Высота
mm. 540	mm. 1084
inches 21 1/4	inches 42 3/4
Interasse Connections Entraxe Расстояние	mm. 483 inches 19

Versione Version Version Версия	Lucido Polished Poli глянец	Satinato Brushed Satiné матовое	Verniciato Varnished Verni крашенный	PREZZO € PRICE € Prix € цена €
115v btus/Бте	RL545016SN 792	RS545016SN 792	RV545016SN 792	€ 715,40
220v watt/ватт	RL535016SN 232	RS535016SN 232	RV535016SN 232	€ 715,40
H2O	RL525016SN watt/ватт Δt 50 btus/Бте Δt 50	RS525016SN 316 1079	RV525016SN 316 1079	€ 715,40



Larghezza Width Largeur Ширина	Altezza Height Hauteur Высота
mm. 640	mm. 844
inches 25 3/16	inches 33 1/4
Interasse Connections Entraxe Расстояние	mm. 583 inches 23

Versione Version Version Версия	Lucido Polished Poli глянец	Satinato Brushed Satiné матовое	Verniciato Varnished Verni крашенный	PREZZO € PRICE € Prix € цена €
115v btus/Бте	RL546012SN 676	RS546012SN 676	RV546012SN 676	€ 624,20
220v watt/ватт	RL536012SN 198	RS536012SN 198	RV536012SN 198	€ 624,20
H2O	RL526012SN watt/ватт Δt 50 btus/Бте Δt 50	RS526012SN 273 932	RV526012SN 273 932	€ 624,20



Larghezza Width Largeur Ширина	Altezza Height Hauteur Высота
mm. 640	mm. 1084
inches 25 3/16	inches 42 3/4
Interasse Connections Entraxe Расстояние	mm. 583 inches 23

Versione Version Version Версия	Lucido Polished Poli глянец	Satinato Brushed Satiné матовое	Verniciato Varnished Verni крашенный	PREZZO € PRICE € Prix € цена €
115v btus/Бте	RL546016SN 908	RS546016SN 908	RV546016SN 908	€ 757,80
220v watt/ватт	RL536016SN 266	RS536016SN 266	RV536016SN 266	€ 757,80
H2O	RL526016SN watt/ватт Δt 50 btus/Бте Δt 50	RS526016SN 368 1256	RV526016SN 368 1256	€ 757,80

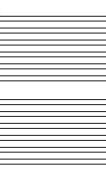

Larghezza Width Largeur Ширина	Altezza Height Hauteur Высота
mm. 740	mm. 844
inches 29 1/8	inches 33 1/4
Interasse Connections Entraxe Расстояние	mm. 683 inches 26 7/8

Versione Version Version Версия	Lucido Polished Poli глянец	Satinato Brushed Satiné матовое	Verniciato Varnished Verni крашенный	PREZZO € PRICE € Prix € цена €
115v btus/Бте	RL547012SN 792	RS547012SN 792	RV547012SN 792	€ 657,60
220v watt/ватт	RL537012SN 232	RS537012SN 232	RV537012SN 232	€ 657,60
H2O	RL527012SN watt/ватт Δt 50 btus/Бте Δt 50	RS527012SN 310 1058	RV527012SN 310 1058	€ 657,60

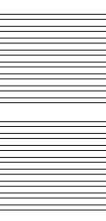

Larghezza Width Largeur Ширина	Altezza Height Hauteur Высота
mm. 740	mm. 1084
inches 29 1/8	inches 42 3/4
Interasse Connections Entraxe Расстояние	mm. 683 inches 26 7/8

Versione Version Version Версия	Lucido Polished Poli глянец	Satinato Brushed Satiné матовое	Verniciato Varnished Verni крашенный	PREZZO € PRICE € Prix € цена €
115v btus/Бте	RL547016SN 1011	RS547016SN 1011	RV547016SN 1011	€ 800,70
220v watt/ватт	RL537016SN 296	RS537016SN 296	RV537016SN 296	€ 800,70
H2O	RL527016SN watt/ватт Δt 50 btus/Бте Δt 50	RS527016SN 420 1434	RV527016SN 420 1434	€ 800,70

Dettagli sugli accessori per la connessione elettrica vedi pag.286-292
 Details about the accessories for the electric connection at page 286-292
 Détails sur les accessoires pour la connexion électrique à page 286-292
 Детали аксессуаров для электрического подключения, стр. 286-292

Verniciato
Varnished
Verni
крашенный
 Dettagli sui colori disponibili e sul prezzo aggiuntivo a pag.316
 Details on the available colors and the additional price at page 316
 Détails sur les couleurs disponibles et le supplément de prix à page 316
 Детали по цветам и доп. стоимости на стр. 316

Dettagli sugli accessori per la connessione idraulica vedi pag.298
 Details about the accessories for the hydraulic connection at page 298
 Détails sur les accessoires pour la connexion hydraulique à page 298
 Детали аксессуаров для водяного подключения, стр. 298

Dettagli sugli accessori per la connessione elettrica vedi pag.286-292
 Details about the accessories for the electric connection at page 286-292
 Détails sur les accessoires pour la connexion électrique à page 286-292
 Детали аксессуаров для электрического подключения, стр. 286-292

Verniciato
Varnished
Verni
крашенный
 Dettagli sui colori disponibili e sul prezzo aggiuntivo a pag.316
 Details on the available colors and the additional price at page 316
 Détails sur les couleurs disponibles et le supplément de prix à page 316
 Детали по цветам и доп. стоимости на стр. 316

Dettagli sugli accessori per la connessione idraulica vedi pag.298
 Details about the accessories for the hydraulic connection at page 298
 Détails sur les accessoires pour la connexion hydraulique à page 298
 Детали аксессуаров для водяного подключения, стр. 298

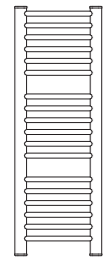

Larghezza Width Largeur Ширина	Altezza Height Hauteur Высота
mm. 440	mm. 1264
inches дюймы 17 3/8	inches дюймы 49 3/4
Interasse Connections Entraxe Расстояние	mm. 383 inches дюймы 15 1/8

Versione Version Version Версия	Lucido Polished Poli глянец	Satinato Brushed Satiné матовое	Verniciato Varnished Verni крашеный	PREZZO € PRICE € Prix € цена €
115v btus/Бте	RL544018SN 792	RS544018SN 792	RV544018SN 792	€ 739,00
220v watt/ватт	RL534018SN 232	RS534018SN 232	RV534018SN 232	€ 739,00
H2O	RL524018SN watt/ватт Δt 50 btus/Бте Δt 50	RS524018SN 308 1052	RV524018SN 308 1052	€ 739,00

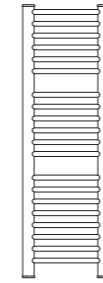

Larghezza Width Largeur Ширина	Altezza Height Hauteur Высота
mm. 440	mm. 1384
inches дюймы 17 3/8	inches дюймы 54 1/2
Interasse Connections Entraxe Расстояние	mm. 383 inches дюймы 15 1/8

Versione Version Version Версия	Lucido Polished Poli глянец	Satinato Brushed Satiné матовое	Verniciato Varnished Verni крашеный	PREZZO € PRICE € Prix € цена €
115v btus/Бте	RL544020SN 854	RS544020SN 854	RV544020SN 854	€ 798,30
220v watt/ватт	RL534020SN 250	RS534020SN 250	RV534020SN 250	€ 798,30
H2O	RL524020SN watt/ватт Δt 50 btus/Бте Δt 50	RS524020SN 343 1171	RV524020SN 343 1171	€ 798,30

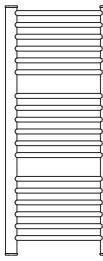

Larghezza Width Largeur Ширина	Altezza Height Hauteur Высота
mm. 540	mm. 1264
inches дюймы 21 1/4	inches дюймы 49 3/4
Interasse Connections Entraxe Расстояние	mm. 483 inches дюймы 19

Versione Version Version Версия	Lucido Polished Poli глянец	Satinato Brushed Satiné матовое	Verniciato Varnished Verni крашеный	PREZZO € PRICE € Prix € цена €
115v btus/Бте	RL545018SN 908	RS545018SN 908	RV545018SN 908	€ 782,30
220v watt/ватт	RL535018SN 266	RS535018SN 266	RV535018SN 266	€ 782,30
H2O	RL525018SN watt/ватт Δt 50 btus/Бте Δt 50	RS525018SN 365 1246	RV525018SN 365 1246	€ 782,30



Larghezza Width Largeur Ширина	Altezza Height Hauteur Высота
mm. 540	mm. 1384
inches дюймы 21 1/4	inches дюймы 54 1/2
Interasse Connections Entraxe Расстояние	mm. 483 inches дюймы 19

Versione Version Version Версия	Lucido Polished Poli глянец	Satinato Brushed Satiné матовое	Verniciato Varnished Verni крашеный	PREZZO € PRICE € Prix € цена €
115v btus/Бте	RL545020SN 1011	RS545020SN 1011	RV545020SN 1011	€ 849,70
220v watt/ватт	RL535020SN 296	RS535020SN 296	RV535020SN 296	€ 849,70
H2O	RL525020SN watt/ватт Δt 50 btus/Бте Δt 50	RS525020SN 408 1393	RV525020SN 408 1393	€ 849,70



Larghezza Width Largeur Ширина	Altezza Height Hauteur Высота
mm. 640	mm. 1264
inches дюймы 25 3/16	inches дюймы 49 3/4
Interasse Connections Entraxe Расстояние	mm. 583 inches дюймы 23

Versione Version Version Версия	Lucido Polished Poli глянец	Satinato Brushed Satiné матовое	Verniciato Varnished Verni крашеный	PREZZO € PRICE € Prix € цена €
115v btus/Бте	RL546018SN 1011	RS546018SN 1011	RV546018SN 1011	€ 836,00
220v watt/ватт	RL536018SN 296	RS536018SN 296	RV536018SN 296	€ 836,00
H2O	RL526018SN watt/ватт Δt 50 btus/Бте Δt 50	RS526018SN 425 1451	RV526018SN 425 1451	€ 836,00



Larghezza Width Largeur Ширина	Altezza Height Hauteur Высота
mm. 640	mm. 1384
inches дюймы 25 3/16	inches дюймы 54 1/2
Interasse Connections Entraxe Расстояние	mm. 583 inches дюймы 23

Versione Version Version Версия	Lucido Polished Poli глянец	Satinato Brushed Satiné матовое	Verniciato Varnished Verni крашеный	PREZZO € PRICE € Prix € цена €
115v btus/Бте	RL546020SN 1174	RS546020SN 1174	RV546020SN 1174	€ 900,70
220v watt/ватт	RL536020SN 344	RS536020SN 344	RV536020SN 344	€ 900,70
H2O	RL526020SN watt/ватт Δt 50 btus/Бте Δt 50	RS526020SN 475 1622	RV526020SN 475 1622	€ 900,70

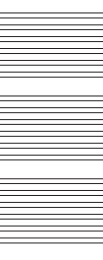

Larghezza Width Largeur Ширина	Altezza Height Hauteur Высота
mm. 740	mm. 1264
inches дюймы 29 1/8	inches дюймы 49 3/4
Interasse Connections Entraxe Расстояние	mm. 683 inches дюймы 26 7/8

Versione Version Version Версия	Lucido Polished Poli глянец	Satinato Brushed Satiné матовое	Verniciato Varnished Verni крашеный	PREZZO € PRICE € Prix € цена €
115v btus/Бте	RL547018SN 1174	RS547018SN 1174	RV547018SN 1174	€ 875,70
220v watt/ватт	RL537018SN 344	RS537018SN 344	RV537018SN 344	€ 875,70
H2O	RL527018SN watt/ватт Δt 50 btus/Бте Δt 50	RS527018SN 486 1659	RV527018SN 486 1659	€ 875,70



Larghezza Width Largeur Ширина	Altezza Height Hauteur Высота
mm. 740	mm. 1384
inches дюймы 29 1/8	inches дюймы 54 1/2
Interasse Connections Entraxe Расстояние	mm. 683 inches дюймы 26 7/8

Versione Version Version Версия	Lucido Polished Poli глянец	Satinato Brushed Satiné матовое	Verniciato Varnished Verni крашеный	PREZZO € PRICE € Prix € цена €
115v btus/Бте	RL547020SN 1263	RS547020SN 1263	RV547020SN 1263	€ 953,20
220v watt/ватт	RL537020SN 370	RS537020SN 370	RV537020SN 370	€ 953,20
H2O	RL527020SN watt/ватт Δt 50 btus/Бте Δt 50	RS527020SN 544 1857	RV527020SN 544 1857	€ 953,20

Dettagli sugli accessori per la connessione elettrica vedi pag.286-292
 Details about the accessories for the electric connection at page 286-292
 Détails sur les accessoires pour la connexion électrique à page 286-292
 Детали аксессуаров для электрического подключения, стр.286-292

Verniciato
 Varnished
 Verni
 крашеный
 Dettagli sui colori disponibili e sul prezzo aggiuntivo a pag.316
 Details on the available colors and the additional price at page 316
 Détails sur les couleurs disponibles et le supplément de prix à page 316
 Детали по цветам и доп. стоимости на стр.316

Dettagli sugli accessori per la connessione idraulica vedi pag.298
 Details about the accessories for the hydraulic connection at page 298
 Détails sur les accessoires pour la connexion hydraulique à page 298
 Детали аксессуаров для водяного подключения, стр.298

Dettagli sugli accessori per la connessione elettrica vedi pag.286-292
 Details about the accessories for the electric connection at page 286-292
 Détails sur les accessoires pour la connexion électrique à page 286-292
 Детали аксессуаров для электрического подключения, стр.286-292

Verniciato
 Varnished
 Verni
 крашеный
 Dettagli sui colori disponibili e sul prezzo aggiuntivo a pag.316
 Details on the available colors and the additional price at page 316
 Détails sur les couleurs disponibles et le supplément de prix à page 316
 Детали по цветам и доп. стоимости на стр.316

Dettagli sugli accessori per la connessione idraulica vedi pag.298
 Details about the accessories for the hydraulic connection at page 298
 Détails sur les accessoires pour la connexion hydraulique à page 298
 Детали аксессуаров для водяного подключения, стр.298

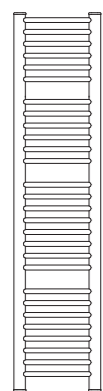

Larghezza Width Largeur Ширина	Altezza Height Hauteur Высота	Versione Version Version Версия	Lucido Polished Poli глянец	Satinato Brushed Satiné матовое	Verniciato Varnished Verni крашеный	PREZZO € PRICE € Prix € цена €
mm. 440	mm. 1504	115v btus/Бте	RL544022SN 956	RS544022SN 956	RV544022SN 956	€ 854,80
inches дюймы 17 3/8	inches дюймы 59 1/4	220v watt/ватт	RL534022SN 280	RS534022SN 280	RV534022SN 280	€ 854,80
Interasse Connections Entraxe Расстояние	mm. мм 383	H2O watt/ватт Δt 50	RL524022SN 354	RS524022SN 378	RV524022SN 378	€ 854,80
inches дюймы 15 1/8		btus/Бте Δt 50	1209	1291	1291	

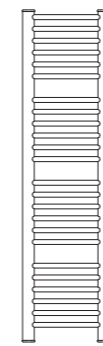

Larghezza Width Largeur Ширина	Altezza Height Hauteur Высота	Versione Version Version Версия	Lucido Polished Poli глянец	Satinato Brushed Satiné матовое	Verniciato Varnished Verni крашеный	PREZZO € PRICE € Prix € цена €
mm. 440	mm. 1684	115v btus/Бте	RL544024SN 1011	RS544024SN 1011	RV544024SN 1011	€ 920,50
inches дюймы 17 3/8	inches дюймы 66 3/8	220v watt/ватт	RL534024SN 296	RS534024SN 296	RV534024SN 296	€ 920,50
Interasse Connections Entraxe Расстояние	mm. мм 383	H2O watt/ватт Δt 50	RL524024SN 394	RS524024SN 422	RV524024SN 422	€ 920,50
inches дюймы 15 1/8		btus/Бте Δt 50	1345	1441	1441	

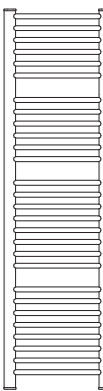

Larghezza Width Largeur Ширина	Altezza Height Hauteur Высота	Versione Version Version Версия	Lucido Polished Poli глянец	Satinato Brushed Satiné матовое	Verniciato Varnished Verni крашеный	PREZZO € PRICE € Prix € цена €
mm. 540	mm. 1504	115v btus/Бте	RL545022SN 1093	RS545022SN 1093	RV545022SN 1093	€ 916,30
inches дюймы 21 1/4	inches дюймы 59 1/4	220v watt/ватт	RL535022SN 320	RS535022SN 320	RV535022SN 320	€ 916,30
Interasse Connections Entraxe Расстояние	mm. мм 483	H2O watt/ватт Δt 50	RL525022SN 422	RS525022SN 451	RV525022SN 451	€ 916,30
inches дюймы 19		btus/Бте Δt 50	1441	1540	1540	



Larghezza Width Largeur Ширина	Altezza Height Hauteur Высота	Versione Version Version Версия	Lucido Polished Poli глянец	Satinato Brushed Satiné матовое	Verniciato Varnished Verni крашеный	PREZZO € PRICE € Prix € цена €
mm. 540	mm. 1684	115v btus/Бте	RL545024SN 1174	RS545024SN 1174	RV545024SN 1174	€ 981,60
inches дюймы 21 1/4	inches дюймы 66 3/8	220v watt/ватт	RL535024SN 344	RS535024SN 344	RV535024SN 344	€ 981,60
Interasse Connections Entraxe Расстояние	mm. мм 483	H2O watt/ватт Δt 50	RL525024SN 471	RS525024SN 504	RV525024SN 504	€ 981,60
inches дюймы 19		btus/Бте Δt 50	1608	1721	1721	

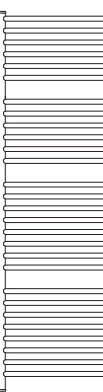

Larghezza Width Largeur Ширина	Altezza Height Hauteur Высота	Versione Version Version Версия	Lucido Polished Poli глянец	Satinato Brushed Satiné матовое	Verniciato Varnished Verni крашеный	PREZZO € PRICE € Prix € цена €
mm. 640	mm. 1504	115v btus/Бте	RL546022SN 1263	RS546022SN 1263	RV546022SN 1263	€ 972,20
inches дюймы 25 3/16	inches дюймы 59 1/4	220v watt/ватт	RL536022SN 370	RS536022SN 370	RV536022SN 370	€ 972,20
Interasse Connections Entraxe Расстояние	mm. мм 583	H2O watt/ватт Δt 50	RL526022SN 492	RS526022SN 527	RV526022SN 527	€ 972,20
inches дюймы 23		btus/Бте Δt 50	1680	1799	1799	

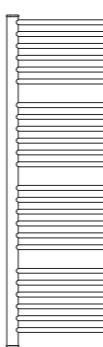

Larghezza Width Largeur Ширина	Altezza Height Hauteur Высота	Versione Version Version Версия	Lucido Polished Poli глянец	Satinato Brushed Satiné матовое	Verniciato Varnished Verni крашеный	PREZZO € PRICE € Prix € цена €
mm. 640	mm. 1684	115v btus/Бте	RL546024SN 1366	RS546024SN 1366	RV546024SN 1366	€ 1.044,00
inches дюймы 25 3/16	inches дюймы 66 3/8	220v watt/ватт	RL536024SN 400	RS536024SN 400	RV536024SN 400	€ 1.044,00
Interasse Connections Entraxe Расстояние	mm. мм 583	H2O watt/ватт Δt 50	RL526024SN 549	RS526024SN 588	RV526024SN 588	€ 1.044,00
inches дюймы 23		btus/Бте Δt 50	1874	2008	2008	

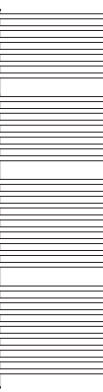

Larghezza Width Largeur Ширина	Altezza Height Hauteur Высота	Versione Version Version Версия	Lucido Polished Poli глянец	Satinato Brushed Satiné матовое	Verniciato Varnished Verni крашеный	PREZZO € PRICE € Prix € цена €
mm. 740	mm. 1504	115v btus/Бте	RL547022SN 1434	RS547022SN 1434	RV547022SN 1434	€ 1.029,90
inches дюймы 29 1/8	inches дюймы 59 1/4	220v watt/ватт	RL537022SN 420	RS537022SN 420	RV537022SN 420	€ 1.029,90
Interasse Connections Entraxe Расстояние	mm. мм 683	H2O watt/ватт Δt 50	RL527022SN 565	RS527022SN 605	RV527022SN 605	€ 1.029,90
inches дюймы 26 7/8		btus/Бте Δt 50	1929	2066	2066	



Larghezza Width Largeur Ширина	Altezza Height Hauteur Высота	Versione Version Version Версия	Lucido Polished Poli глянец	Satinato Brushed Satiné матовое	Verniciato Varnished Verni крашеный	PREZZO € PRICE € Prix € цена €
mm. 740	mm. 1684	115v btus/Бте	RL547024SN 1509	RS547024SN 1509	RV547024SN 1509	€ 1.115,20
inches дюймы 29 1/8	inches дюймы 66 3/8	220v watt/ватт	RL537024SN 442	RS537024SN 442	RV537024SN 442	€ 1.115,20
Interasse Connections Entraxe Расстояние	mm. мм 683	H2O watt/ватт Δt 50	RL527024SN 631	RS527024SN 675	RV527024SN 675	€ 1.115,20
inches дюймы 26 7/8		btus/Бте Δt 50	2154	2305	2305	

Dettagli sugli accessori per la connessione elettrica vedi pag.286-292
 Details about the accessories for the electric connection at page 286-292
 Détails sur les accessoires pour la connexion électrique à page 286-292
 Детали аксессуаров для электрического подключения, стр. 286-292

Verniciato
 Varnished
 Verni
 крашеный
 Dettagli sui colori disponibili e sul prezzo aggiuntivo a pag.316
 Details on the available colors and the additional price at page 316
 Détails sur les couleurs disponibles et le supplément de prix à page 316
 Детали по цветам и доп. стоимости на стр. 316

Dettagli sugli accessori per la connessione idraulica vedi pag.298
 Details about the accessories for the hydraulic connection at page 298
 Détails sur les accessoires pour la connexion hydraulique à page 298
 Детали аксессуаров для водяного подключения, стр. 298

Dettagli sugli accessori per la connessione elettrica vedi pag.286-292
 Details about the accessories for the electric connection at page 286-292
 Détails sur les accessoires pour la connexion électrique à page 286-292
 Детали аксессуаров для электрического подключения, стр. 286-292

Verniciato
 Varnished
 Verni
 крашеный
 Dettagli sui colori disponibili e sul prezzo aggiuntivo a pag.316
 Details on the available colors and the additional price at page 316
 Détails sur les couleurs disponibles et le supplément de prix à page 316
 Детали по цветам и доп. стоимости на стр. 316

Dettagli sugli accessori per la connessione idraulica vedi pag.298
 Details about the accessories for the hydraulic connection at page 298
 Détails sur les accessoires pour la connexion hydraulique à page 298
 Детали аксессуаров для водяного подключения, стр. 298

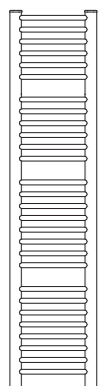

Larghezza Width Largeur Ширина	Altezza Height Hauteur Высота	Versione Version Version Версия	Lucido Polished Poli глянец	Satinato Brushed Satiné матовое	Verniciato Varnished Verni крашеный	PREZZO € PRICE € Prix € цена €
mm. 440	mm. 1924	115v btus/ Бте	RL544028SN 1174	RS544028SN 1174	RV544028SN 1174	€ 1.036,00
inches дюймы	inches дюймы	220v watt/ватт	RL534028SN 344	RS534028SN 344	RV534028SN 344	€ 1.036,00
Interasse Connections Entraxe Расстояние	mm. мм inches дюймы	H2O				PREZZO €
383	15 1/8	watt/ватт Δt 50	RL524028SN 464	RS524028SN 496	RV524028SN 496	€ 1.036,00
		btus/ Бте Δt 50	1584	1693	1693	

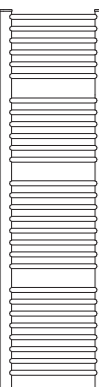

Larghezza Width Largeur Ширина	Altezza Height Hauteur Высота	Versione Version Version Версия	Lucido Polished Poli глянец	Satinato Brushed Satiné матовое	Verniciato Varnished Verni крашеный	PREZZO € PRICE € Prix € цена €
mm. 540	mm. 1924	115v btus/ Бте	RL545028SN 1366	RS545028SN 1366	RV545028SN 1366	€ 1.107,40
inches дюймы	inches дюймы	220v watt/ватт	RL535028SN 400	RS535028SN 400	RV535028SN 400	€ 1.107,40
Interasse Connections Entraxe Расстояние	mm. мм inches дюймы	H2O				PREZZO €
483	19	watt/ватт Δt 50	RL525028SN 556	RS525028SN 595	RV525028SN 595	€ 1.107,40
		btus/ Бте Δt 50	1898	2031	2031	



Larghezza Width Largeur Ширина	Altezza Height Hauteur Высота	Versione Version Version Версия	Lucido Polished Poli глянец	Satinato Brushed Satiné матовое	Verniciato Varnished Verni крашеный	PREZZO € PRICE € Prix € цена €
mm. 640	mm. 1924	115v btus/ Бте	RL546028SN 1577	RS546028SN 1577	RV546028SN 1577	€ 1.188,30
inches дюймы	inches дюймы	220v watt/ватт	RL536028SN 462	RS536028SN 462	RV536028SN 462	€ 1.188,30
Interasse Connections Entraxe Расстояние	mm. мм inches дюймы	H2O				PREZZO €
583	23	watt/ватт Δt 50	RL526028SN 652	RS526028SN 697	RV526028SN 697	€ 1.188,30
		btus/ Бте Δt 50	2226	2380	2380	

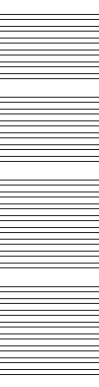

Larghezza Width Largeur Ширина	Altezza Height Hauteur Высота	Versione Version Version Версия	Lucido Polished Poli глянец	Satinato Brushed Satiné матовое	Verniciato Varnished Verni крашеный	PREZZO € PRICE € Prix € цена €
mm. 740	mm. 1924	115v btus/ Бте	RL547028SN 1809	RS547028SN 1809	RV547028SN 1809	€ 1.262,10
inches дюймы	inches дюймы	220v watt/ватт	RL537028SN 530	RS537028SN 530	RV537028SN 530	€ 1.262,10
Interasse Connections Entraxe Расстояние	mm. мм inches дюймы	H2O				PREZZO €
683	26 7/8	watt/ватт Δt 50	RL527028SN 751	RS527028SN 804	RV527028SN 804	€ 1.262,10
		btus/ Бте Δt 50	2564	2745	2745	

Dettagli sugli accessori per la connessione elettrica vedi pag.286-292
 Details about the accessories for the electric connection at page 286-292
 Détails sur les accessoires pour la connexion électrique à page 286-292
 Детали аксессуаров для электрического подключения, стр.286-292

Verniciato
Varnished
Verni
крашеный
 Dettagli sui colori disponibili e sul prezzo aggiuntivo a pag.316
 Details on the available colors and the additional price at page 316
 Détails sur les couleurs disponibles et le supplément de prix à page 316
 Детали по цветам и доп. стоимости на стр.316

Dettagli sugli accessori per la connessione idraulica vedi pag.298
 Details about the accessories for the hydraulic connection at page 298
 Détails sur les accessoires pour la connexion hydraulique à page 298
 Детали аксессуаров для водяного подключения, стр.298

LINEA NETTUNO CURVO

SCHEDA TECNICA VERSIONE SCALDASALVIETTE

TECHNICAL SHEET TOWEL WARMER VERSION

FICHE TECHNIQUE VERSION SÈCHE-SERVIETTES

СПЕЦИФИКАЦИЯ ВЕРСИЯ ПОЛОТЕНЦЕДЕРЖАТЕЛЯ

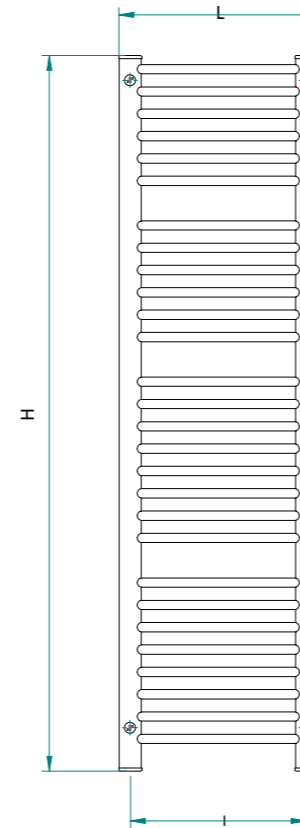

L LARGHEZZA
WIDTH / LARGEUR / ШИРИНА

H ALTEZZA
HEIGHT / HAUTEUR / ВЫСОТА

I INTERASSE PER VERSIONE IDRAULICA
CONNECTIONS FOR HYDRAULIC VERSION
ENTRAXE VERSION HYDRAULIQUE
МЕЖОСЕВОЕ РАССТОЯНИЕ ДЛЯ ГИДРАВЛИЧЕСКОЙ ВЕРСИИ

VERSIONE ELETTRICA
ELECTRIC VERSION / VERSION ÉLECTRIQUE / ЭЛЕКТРИЧЕСКАЯ ВЕРСИЯ

Ingombro regolatore di potenza / Digital heat controller dimensions /
Dimensions du régulateur de puissance / Размеры регулятора мощности

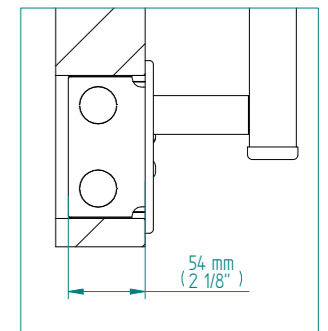
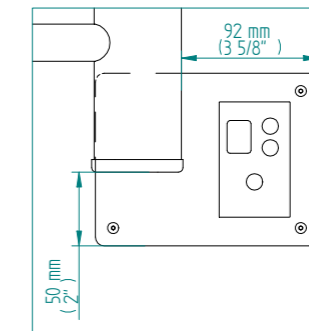

Ingombro placchetta a muro / Wall-plate dimensions /
Dimensions avec plaque à mur / Размеры пристенного включателя

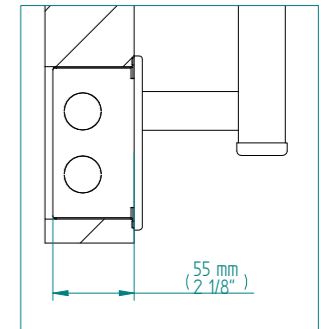
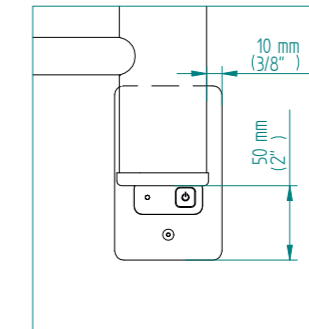

VERSIONE IDRAULICA
HYDRAULIC VERSION / VERSION HYDRAULIQUE / ГИДРАВЛИЧЕСКАЯ ВЕРСИЯ

Ingombro valvola Cylinder / Cylinder valve dimensions /
Dimensions de la valve Cylinder / Размеры цилиндрического вентиля

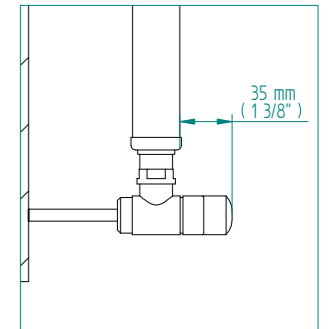
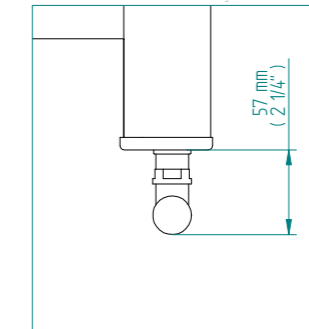

INGOMBRO CON ATTACCO LUNGO
DIMENSIONS WITH LONG WALL-BRACKETS
ENCOMBRÉ D'ATTACHE LONG
ГАБАРИТЫ С УДЛИНЕННЫМ КРЕПЛЕНИЕМ

128 mm (5")
69 mm (2 3/4")



INGOMBRO CON ATTACCO CORTO
DIMENSIONS WITH SHORT WALL-BRACKETS
ENCOMBRÉ D'ATTACHE COURT
ГАБАРИТЫ С УКОРОЧЕННЫМ КРЕПЛЕНИЕМ

103 mm (4 1/8")
44 mm (1 3/4")



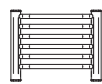

Larghezza Width Largeur Ширина	Altezza Height Hauteur Высота	Versione Version Version Версия	Lucido Polished Poli глянец	Satinato Brushed Satiné матовое	Verniciato Varnished Verni крашенный	PREZZO € PRICE € Prix € цена €	
mm. 540 inches 21 1/4	mm. 424 inches 16 3/4	115v btus/ Бте	RL545006SC 314	RS545006SC 314	RV545006SC 314	€ 509,30	
		220v watt/ватт	RL535006SC 92	RS535006SC 92	RV535006SC 92	€ 509,30	
Interasse Connections Entraxe Расстояние		mm. 485 inches 19 1/8	H2O watt/ватт Δt 50 btus/ Бте Δt 50	RL525006SC 108 369	RS525006SC 115 393	RV525006SC 115 393	€ 509,30

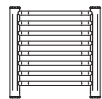

Larghezza Width Largeur Ширина	Altezza Height Hauteur Высота	Versione Version Version Версия	Lucido Polished Poli глянец	Satinato Brushed Satiné матовое	Verniciato Varnished Verni крашенный	PREZZO € PRICE € Prix € цена €	
mm. 540 inches 21 1/4	mm. 544 inches 21 1/2	115v btus/ Бте	RL545008SC 393	RS545008SC 393	RV545008SC 393	€ 588,70	
		220v watt/ватт	RL535008SC 115	RS535008SC 115	RV535008SC 115	€ 588,70	
Interasse Connections Entraxe Расстояние		mm. 485 inches 19 1/8	H2O watt/ватт Δt 50 btus/ Бте Δt 50	RL525008SC 142 485	RS525008SC 152 519	RV525008SC 152 519	€ 588,70

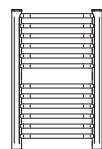

Larghezza Width Largeur Ширина	Altezza Height Hauteur Высота	Versione Version Version Версия	Lucido Polished Poli глянец	Satinato Brushed Satiné матовое	Verniciato Varnished Verni крашенный	PREZZO € PRICE € Prix € цена €	
mm. 540 inches 21 1/4	mm. 844 inches 33 1/4	115v btus/ Бте	RL545012SC 587	RS545012SC 587	RV545012SC 587	€ 772,00	
		220v watt/ватт	RL535012SC 172	RS535012SC 172	RV535012SC 172	€ 772,00	
Interasse Connections Entraxe Расстояние		mm. 485 inches 19 1/8	H2O watt/ватт Δt 50 btus/ Бте Δt 50	RL525012SC 221 755	RS525012SC 236 806	RV525012SC 236 806	€ 772,00

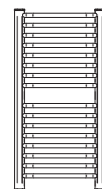

Larghezza Width Largeur Ширина	Altezza Height Hauteur Высота	Versione Version Version Версия	Lucido Polished Poli глянец	Satinato Brushed Satiné матовое	Verniciato Varnished Verni крашенный	PREZZO € PRICE € Prix € цена €	
mm. 540 inches 21 1/4	mm. 1084 inches 42 3/4	115v btus/ Бте	RL545016SC 792	RS545016SC 792	RV545016SC 792	€ 961,60	
		220v watt/ватт	RL535016SC 232	RS535016SC 232	RV535016SC 232	€ 961,60	
Interasse Connections Entraxe Расстояние		mm. 485 inches 19 1/8	H2O watt/ватт Δt 50 btus/ Бте Δt 50	RL525016SC 296 1011	RS525016SC 316 1079	RV525016SC 316 1079	€ 961,60

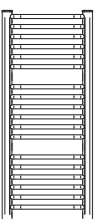

Larghezza Width Largeur Ширина	Altezza Height Hauteur Высота	Versione Version Version Версия	Lucido Polished Poli глянец	Satinato Brushed Satiné матовое	Verniciato Varnished Verni крашенный	PREZZO € PRICE € Prix € цена €	
mm. 540 inches 21 1/4	mm. 1264 inches 49 3/4	115v btus/ Бте	RL545018SC 908	RS545018SC 908	RV545018SC 908	€ 1.036,20	
		220v watt/ватт	RL535018SC 266	RS535018SC 266	RV535018SC 266	€ 1.036,20	
Interasse Connections Entraxe Расстояние		mm. 485 inches 19 1/8	H2O watt/ватт Δt 50 btus/ Бте Δt 50	RL525018SC 342 1168	RS525018SC 365 1246	RV525018SC 365 1246	€ 1.036,20

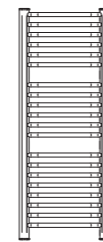

Larghezza Width Largeur Ширина	Altezza Height Hauteur Высота	Versione Version Version Версия	Lucido Polished Poli глянец	Satinato Brushed Satiné матовое	Verniciato Varnished Verni крашенный	PREZZO € PRICE € Prix € цена €	
mm. 540 inches 21 1/4	mm. 1384 inches 54 1/2	115v btus/ Бте	RL545020SC 1011	RS545020SC 1011	RV545020SC 1011	€ 1.116,20	
		220v watt/ватт	RL535020SC 296	RS535020SC 296	RV535020SC 296	€ 1.116,20	
Interasse Connections Entraxe Расстояние		mm. 485 inches 19 1/8	H2O watt/ватт Δt 50 btus/ Бте Δt 50	RL525020SC 381 1301	RS525020SC 408 1393	RV525020SC 408 1393	€ 1.116,20



Larghezza Width Largeur Ширина	Altezza Height Hauteur Высота	Versione Version Version Версия	Lucido Polished Poli глянец	Satinato Brushed Satiné матовое	Verniciato Varnished Verni крашенный	PREZZO € PRICE € Prix € цена €	
mm. 540 inches 21 1/4	mm. 1504 inches 59 1/4	115v btus/ Бте	RL545022SC 1093	RS545022SC 1093	RV545022SC 1093	€ 1.207,40	
		220v watt/ватт	RL535022SC 320	RS535022SC 320	RV535022SC 320	€ 1.207,40	
Interasse Connections Entraxe Расстояние		mm. 485 inches 19 1/8	H2O watt/ватт Δt 50 btus/ Бте Δt 50	RL525022SC 422 1441	RS525022SC 451 1540	RV525022SC 451 1540	€ 1.207,40



Larghezza Width Largeur Ширина	Altezza Height Hauteur Высота	Versione Version Version Версия	Lucido Polished Poli глянец	Satinato Brushed Satiné матовое	Verniciato Varnished Verni крашенный	PREZZO € PRICE € Prix € цена €	
mm. 540 inches 21 1/4	mm. 1684 inches 66 3/8	115v btus/ Бте	RL545024SC 1174	RS545024SC 1174	RV545024SC 1174	€ 1.304,30	
		220v watt/ватт	RL535024SC 344	RS535024SC 344	RV535024SC 344	€ 1.304,30	
Interasse Connections Entraxe Расстояние		mm. 485 inches 19 1/8	H2O watt/ватт Δt 50 btus/ Бте Δt 50	RL525024SC 471 1608	RS525024SC 504 1721	RV525024SC 504 1721	€ 1.304,30

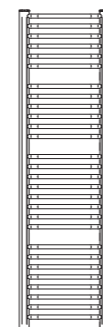

Larghezza Width Largeur Ширина	Altezza Height Hauteur Высота	Versione Version Version Версия	Lucido Polished Poli глянец	Satinato Brushed Satiné матовое	Verniciato Varnished Verni крашенный	PREZZO € PRICE € Prix € цена €	
mm. 540 inches 21 1/4	mm. 1924 inches 75 3/4	115v btus/ Бте	RL545028SC 1366	RS545028SC 1366	RV545028SC 1366	€ 1.470,20	
		220v watt/ватт	RL535028SC 400	RS535028SC 400	RV535028SC 400	€ 1.470,20	
Interasse Connections Entraxe Расстояние		mm. 485 inches 19 1/8	H2O watt/ватт Δt 50 btus/ Бте Δt 50	RL525028SC 556 1898	RS525028SC 595 2031	RV525028SC 595 2031	€ 1.470,20



Dettagli sugli accessori per la connessione elettrica vedi pag.286-292
 Details about the accessories for the electric connection at page 286-292
 Détails sur les accessoires pour la connexion électrique à page 286-292
 Детали аксессуаров для электрического подключения, стр. 286-292



Dettagli sugli accessori per la connessione idraulica vedi pag.298
 Details about the accessories for the hydraulic connection at page 298
 Détails sur les accessoires pour la connexion hydraulique à page 298
 Детали аксессуаров для водяного подключения, стр. 298

Verniciato
Varnished
Verni
крашенный

Dettagli sui colori disponibili e sul prezzo aggiuntivo a pag 316
 Details on the available colors and the additional price at page 316
 Détails sur les couleurs disponibles et le supplément de prix à page 316
 Детали по цветам и доп. стоимости на стр. 316

REGOLATORE DI POTENZA

DIGITAL HEAT CONTROLLER - RÉGULATEUR DE PUISSANCE - РЕГУЛЯТОР МОЩНОСТИ

IT

PROGETTO

Il regolatore di potenza nasce dalla ricerca appassionata dedicata al perfezionamento delle soluzioni destinate alla versione elettrica. E' un innovativo dispositivo elettronico prodotto e realizzato da Emmesteel.

Abbinato ai RADIATORI, utilizzati per il riscaldamento, il regolatore concretizza il principio di ottimizzazione dell'impiego dell'energia poiché permette di gestire in modo efficace la potenza impiegata con controllo dei consumi e maggiore efficienza energetica.

Abbinato agli SCALDASALVIETTE, destinati all'ambiente bagno, il regolatore evita l'effetto di coibentazione che può essere generato dagli asciugamani posti sopra le barre, evitando di rovinarli con l'aumento del calore. Ne deriva una maggiore sicurezza anche per le persone.

USA | ENG

PROJECT

The DIGITAL HEAT CONTROLLER comes from the passionate search for high improvements and developments destined to the electric version. It is an innovative electronic device created and produced by Emmesteel.

As integration to the SPACE HEATERS, much more used for rooms warming, the digital heat controller realizes the principle of optimization of energy use, since it allows to manage the power output for a right consumption and energy efficiency.

As integration to the TOWEL WARMERS, much more used in bathrooms, the digital heat controller avoids the insulation effect, that may be caused by towels laid on the bars, avoiding to scorch them because of the increase of warm. This brings even a higher safety for people.

CAN | FR

PROJET

Le régulateur de puissance naît de la recherche passionnée et dédiée au perfectionnement des solutions destinées à la version électrique. Il est un dispositif innovateur électronique, produit et réalisé de la Emmesteel.

Assorti aux RADIATEURS utilisés pour le chauffage, le régulateur concrétise le principe d'optimisation de l'emploi d'énergie, car il permet de gérer la puissance avec contrôle des consommations et avec plus efficacité énergétique.

Assorti aux SÈCHE-SERVIETTES destinés à la salle de bain, le régulateur évite l'effet d'isolation engendré par les serviettes appuyés sur les bars, en évitant de les ruiner avec l'augmentation de la chaleur. Ce porte à une plus grande sécurité aussi pour les gens.

RUS | UA

ПРОЕКТ

Идея создания регулятора мощности заключается в постоянном исследовании, посвященном совершенствованию решений для электрической версии. Это инновационное электронное устройство произведено и реализовано EMMESTEEL.

В сочетании с радиаторами, используемых для обогрева, регулятор реализует принцип оптимизации использования энергии, так как может эффективно управлять мощностью, используемой для контроля потребления и повышения энергоэффективности.

В сочетании с полотенцесушителями, предназначенными для ванной комнаты, регулятор позволяет избежать эффекта изоляции, который может быть получен от полотенца, расположенного на трубках и поможет избежать их повреждения при повышении тепла. Результатом является более высокий уровень безопасности для людей.

ACCESSORI

ACCESSORIES / ACCESSOIRES / АКЦЕССУАРЫ

REGOLATORE DI POTENZA 115/220V

NETTUNO QUADRO SIRIO VEGA ONDA

DIGITAL HEAT CONTROLLER
RÉGULATEUR DE PUISSANCE
РЕГУЛЯТОР МОЩНОСТИ

connessione corta / short connection / connexion courte / короткое соединение

	Lucido Polished Poli глянец	Satinato Brushed Satiné матовое	Verniciato Varnished Verni крашеный	PREZZO € PRICE € Prix € цена €
AL0801	AS0801	AV0801	€ 189,10	

connessione lunga / long connection / connexion long / соединение удлиненное

	Lucido Polished Poli глянец	Satinato Brushed Satiné матовое	Verniciato Varnished Verni крашеный	PREZZO € PRICE € Prix € цена €
AL0802	AS0802	AV0802	€ 189,90	

REGOLATORE DI POTENZA 115/220V

ANTUS

DIGITAL HEAT CONTROLLER
RÉGULATEUR DE PUISSANCE
РЕГУЛЯТОР МОЩНОСТИ

connessione corta / short connection / connexion courte / короткое соединение

	Lucido Polished Poli глянец	Satinato Brushed Satiné матовое	Verniciato Varnished Verni крашеный	PREZZO € PRICE € Prix € цена €
AL0803	AS0803	AV0803	€ 189,10	

connessione lunga / long connection / connexion long / соединение удлиненное

	Lucido Polished Poli глянец	Satinato Brushed Satiné матовое	Verniciato Varnished Verni крашеный	PREZZO € PRICE € Prix € цена €
AL0804	AS0804	AV0804	€ 189,90	

REGOLATORE DI POTENZA REMOTO 115/220V

REMOTE DIGITAL HEAT CONTROLLER
RÉGULATEUR DE PUISSANCE REMOTE
РЕГУЛЯТОР МОЩНОСТИ ДИСТАНЦИОННЫЙ

Remoto / Remote / Remote / дистанционный

	Lucido Polished Poli глянец	Satinato Brushed Satiné матовое	Verniciato Varnished Verni крашеный	PREZZO € PRICE € Prix € цена €
AL0800	AS0800	AV0800	€ 184,10	

REGOLATORE CON BOX ESTERNO 115/220V

REMOTE EXTERNAL DIGITAL HEAT CONTROLLER
RÉGULATEUR REMOTE ET EXTÉRIEURE
РЕГУЛЯТОР МОЩНОСТИ ДИСТАНЦИОННЫЙ

Remoto ed esterno / remote and external / boîte extérieure à distance / дистанционный и внешний

	Lucido Polished Poli глянец	Satinato Brushed Satiné матовое	Verniciato Varnished Verni крашеный	PREZZO € PRICE € Prix € цена €
AL0805	AS0805	AV0805	€ 246,30	

BOX PROLUNGA ESTERNO

REMOTE EXTENDED BOX
BOÎTE EXTÉRIEURE RALLONGÉE
ВЫСТУПАЮЩАЯ КОРОБКА РЕГУЛЯТОРА

Remoto ed esterno / remote and external / boîte extérieure à distance / дистанционный и внешний

	Lucido Polished Poli глянец	Satinato Brushed Satiné матовое	Verniciato Varnished Verni крашеный	PREZZO € PRICE € Prix € цена €
AL3300	AS3300	AV3300	€ 74,50	

ACCESSORI

ACCESSORIES / ACCESSOIRES / АКЦЕССУАРЫ

PLACCA A MURA PER CONNESSIONE REMOTA

NETTUNO QUADRO SIRIO VEGA ONDA

WALL-PLATE FOR REMOTE INSTALLATION
PLAQUE À MUR POUR L'INSTALLATION À DISTANCE
НАСТЕННАЯ ПАНЕЛЬ ДЛЯ ДИСТАНЦИОННОГО
УПРАВЛЕНИЯ

connessione corta / short connection / connexion courte / короткое соединение

	Lucido Polished Poli глянец	Satinato Brushed Satiné матовое	Verniciato Varnished Verni крашеный	PREZZO € PRICE € Prix € цена €
AL1000	AS1000	AV1000	€ 30,80	

connessione lunga / long connection / connexion long / соединение удлиненное

	Lucido Polished Poli глянец	Satinato Brushed Satiné матовое	Verniciato Varnished Verni крашеный	PREZZO € PRICE € Prix € цена €
AL1002	AS1002	AV1002	€ 31,50	

PLACCA A MURA PER CONNESSIONE REMOTA

ANTUS

WALL-PLATE FOR REMOTE INSTALLATION
PLAQUE À MUR POUR L'INSTALLATION À DISTANCE
НАСТЕННАЯ ПАНЕЛЬ ДЛЯ ДИСТАНЦИОННОГО
УПРАВЛЕНИЯ

connessione corta / short connection / connexion courte / короткое соединение

	Lucido Polished Poli глянец	Satinato Brushed Satiné матовое	Verniciato Varnished Verni крашеный	PREZZO € PRICE € Prix € цена €
AL1003	AS1003	AV1003	€ 30,80	

connessione lunga / long connection / connexion long / соединение удлиненное

	Lucido Polished Poli глянец	Satinato Brushed Satiné матовое	Verniciato Varnished Verni крашеный	PREZZO € PRICE € Prix € цена €
AL1004	AS1004	AV1004	€ 31,50	

Verniciato
Varnished
Verni
крашеный

Dettagli sui colori disponibili vedi pag. 316
Details on colors available at page 316
Détails sur les couleurs disponible à page 316
подробная выбор цветов на странице 316

PULSANTE TOUCH

NEW TOUCH CONTROL - BOUTON TOUCH - СЕНСОРНАЯ КНОПКА

ACCESSORI

ACCESSORIES / ACCESSOIRES / АКЦЕССУАРЫ

IT

CARATTERISTICHE GENERALI

Il NUOVO PULSANTE è dotato di tecnologia TOUCH SENSOR che risponde al più lieve sfioramento, con funzione on/off ed è abbinato a tutti i modelli elettrici della gamma Emmesteel. La luce a led posta sulla parte frontale identifica lo stato di accensione o spegnimento del radiatore o scaldasalviette.

DESIGN

Dal design minimale, il PULSANTE TOUCH è costituito da una placca estetica in acciaio inossidabile AISI 304 con il pulsante a filo lamiera ed è disponibile in varie finiture. Realizzato per essere predisposto ad incasso a muro, il pulsante touch è unito al radiatore mediante il connettore flessibile che dona continuità estetica, nascondendo i cavi di connessione. La predisposizione ad incasso è possibile grazie al box metallico in dotazione, necessario inoltre per effettuare le connessioni elettriche.

CARATTERISTICHE ELETTRICHE

Il nuovo pulsante touch è certificato e omologato secondo gli standard internazionali con grado di protezione all'acqua IPX4. Versatile nel funzionamento in quanto può essere inserito sia su impianti a 115v che 220v, nel rispetto del carico massimo di 1200 watt.

CONNETTORE FLESSIBILE

A differenziare i modelli del pulsante touch è il connettore flessibile che determina la misura delle due profondità e il modello a cui è associato. È possibile selezionare la finitura del pulsante touch relazionandola con quella del modello di radiatore o scaldasalviette scelto precedentemente.

USA | ENG

GENERAL FEATURES

The new switch works with the TOUCH SENSOR technology, that responds to a light touch and has on-off functions. It is supplied only for the electric version of all Emmesteel models. The led-light on the frontal side shows the status of the space heater/towel warmer.

DESIGN

The TOUCH CONTROL has an essential design and consists of a flat wall-plate in stainless steel AISI 304 available in different finishes and a flush led-light touch display. Planned to be an in-built device, the TOUCH CONTROL is connected to the heater/towel warmer through the flexible connector which gives aesthetic continuity to the whole, besides hiding the cable of the electric connection. The in-built predisposition consists of a metallic box for the wiring.

ELECTRIC FEATURES

The new TOUCH CONTROL is certified and homologated according to the general international standards, with protection rating IPX4. A significant feature is that it can work on both 115v and 220v installations, with a maximum power load of 1200watt.

FLEXIBLE CONNECTOR

The diversification of the touch control models is given by the FLEXIBLE CONNECTORS, that determine both the length of the two available depths from wall and the corresponding heater/towel warmer. It is possible to choose the finish as well, so matching the heater/towel warmer previously chosen.

CAN | FR

CARACTÉRISTIQUES GÉNÉRALES

Le NOUVEAU BOUTON est doté de technologie TOUCH SENSOR qui répond à la plus légère touche, il a fonction on/off et il est assorti à tous les modèles électriques de la gamme Emmesteel. La lumière à led placée sur le frontal identifie si le radiateur ou sèche-serviettes est allumé ou éteint.

DESIGN

Du design minimaliste, le BOUTON TOUCH est constitué par une plaque esthétique en acier inoxydable AISI 304 avec le bouton au fil tôle et il est disponible en finitions différentes. Le bouton touch à encastrer à mur, est connecté au radiateur avec le connecteur flexible qui donne continuité esthétique en cachant les câbles de connexion. La prédisposition à encastrer est possible grâce à la boîte métallique en dotation, nécessaire aussi pour les connexions électriques.

CARACTÉRISTIQUES ÉLECTRIQUES

Le nouveau bouton touch est certifié et homologué en regard des standards internationaux avec degré de protection à l'eau IPX4. Il est polyvalent dans le fonctionnement, en effet il peut être installé dans circuits électriques à 115v que à 220v, en respectant la charge maximum de 1200watt.

CONNECTEUR FLEXIBLE

Pour différencier les modèles du bouton touch, il y a le connecteur flexible qui détermine la mesure des deux profondeurs et le modèle à lequel il est assorti. Il est possible aussi sélectionner la finition du bouton touch selon la finition du modèle de radiateur ou sèche-serviettes déjà choisi.

RUS | UA

ОБЩИЕ ХАРАКТЕРИСТИКИ

Новая кнопка оснащена технологией сенсорного датчика, с функцией включения / выключения, которая реагирует на малейшее прикосновение и подходит для всех электрических моделей EMMESTEEL. Светодиодный индикатор, который находится на лицевой стороне, определяет режим включения или выключения радиатора или полотенцесушителя.

ДИЗАЙН

Минималистичный дизайн, в котором выполнена сенсорная кнопка представляет собой эстетическую пластину из нержавеющей стали AISI 304, в которую вровень встроена кнопка и доступна в различных отделках. Данная кнопка разработана с целью возможности встраивания в стену и соединена с радиатором путем гибкого переходника, который дает эстетическую непрерывность, скрывая соединительные кабели. Предрасположенность встраивания возможна благодаря поставляемой металлической коробке, которая также необходима для выполнения электрических соединений.

ЭЛЕКТРИЧЕСКИЕ ХАРАКТЕРИСТИКИ

Новая сенсорная кнопка сертифицирована и одобрена в соответствии с международными стандартами с степенью защиты от воды IPX4. Универсальность в эксплуатации состоит в том, что все радиаторы и полотенцесушители могут быть подсоединены либо к 115В либо к 220В, в соответствии с максимальной нагрузкой 1200 Вт.

ГИБКИЙ СОЕДИНИТЕЛЬ

Отличительной чертой для моделей с сенсорной кнопкой является гибкий соединитель, который определяет размеры двух глубин и модель, к которой он относится. Отделка сенсорной кнопки может быть выбрана в соответствии с отделкой выбранного радиатора или полотенцесушителя.

PLACCA A MURO CON PULSANTE TOUCH

NETTUNO QUADRO SIRIO VEGA ONDA

WALL-PLATE WITH TOUCH CONTROL
PLACQUE À MUR AVEC BOUTON TOUCH

НАСТЕННАЯ ПАНЕЛЬ С СЕНСОРНОЙ КНОПКОЙ

connessione corta / short connection / connexion courte / короткое соединение

	Lucido Polished Poli глянец	Satinato Brushed Satiné матовое	Verniciato Varnished Verni крашеный	PREZZO € PRICE € Prix € цена €
AL3101	AS3101	AV3101	€ 97,50	

connessione lunga / long connection / connexion long / соединение удлиненное

	Lucido Polished Poli глянец	Satinato Brushed Satiné матовое	Verniciato Varnished Verni крашеный	PREZZO € PRICE € Prix € цена €
AL3102	AS3102	AV3102	€ 98,20	

PLACCA A MURO CON PULSANTE TOUCH

ANTUS

WALL-PLATE WITH TOUCH CONTROL
PLACQUE À MUR AVEC BOUTON TOUCH

НАСТЕННАЯ ПАНЕЛЬ С СЕНСОРНОЙ КНОПКОЙ

connessione corta / short connection / connexion courte / короткое соединение

	Lucido Polished Poli глянец	Satinato Brushed Satiné матовое	Verniciato Varnished Verni крашеный	PREZZO € PRICE € Prix € цена €
AL3103	AS3103	AV3103	€ 97,50	

connessione lunga / long connection / connexion long / соединение удлиненное

	Lucido Polished Poli глянец	Satinato Brushed Satiné матовое	Verniciato Varnished Verni крашеный	PREZZO € PRICE € Prix € цена €
AL3104	AS3104	AV3104	€ 98,20	

PLACCA A MURO

ELORY ECLIPSE

WALL-PLATE
PLACQUE À MUR

НАСТЕННАЯ ПАНЕЛЬ

	Lucido Polished Poli глянец	Satinato Brushed Satiné матовое	Verniciato Varnished Verni крашеный	PREZZO € PRICE € Prix € цена €
AL1001	AS1001	AV1001	€ 28,90	

Verniciato
Varnished
Verni
крашеный

Dettagli sui colori disponibili vedi pag. 316
Details on colors available at page 316
Détails sur les couleurs disponible à page 316
подробная выбор цветов на странице 316

IT

ACCIAIO INOSSIDABILE AISI 304

Tutti i prodotti Emmesteel sono realizzati in acciaio inossidabile AISI 304. Materiale completamente riciclabile e di elevata qualità, garanzia di durata e resistenza nel tempo. Privo di trattamenti chimici esterni, è un materiale eco-compatibile, lavorato nella superficie per affinare le finiture di lucidatura e satinatura. Dal colore neutro e naturale si integra facilmente in ambienti classici e moderni regalando uno stile prezioso ed elegante;

L'acciaio inox è disponibile anche nelle finiture verniciate INOX COLOR. La diversa colorazione eseguita sull'acciaio inox permette di personalizzare i propri prodotti pur mantenendo le caratteristiche dell'acciaio.

IL PROFILO DINAMICO

Inserito nei profili collettori, caratterizza il particolare design dei prodotti Emmesteel. Il profilo dinamico è realizzato sfruttando un sistema di costruzione ad incastro che evita la presenza di saldature esterne antiestetiche. Conferisce grande dinamicità alla struttura con capacità di assorbimento delle sollecitazioni termo-meccaniche dovute alle dilatazioni del metallo generate dall'aumento e diminuzione del calore.

PACKAGING

La precisione costruttiva e la cura dei dettagli nelle finiture è visibile anche dal packaging: la qualità complessiva è garantita da una pellicola in P.V.C. che riveste tutto il prodotto. Ogni prodotto è consegnato all'interno di un imballo sagomato e involucri di cartone per garantirne l'integrità e la qualità.

USA | ENG

QUALITY AND TECHNOLOGY

STAINLESS STEEL AISI 304

All Emmesteel products are realized in stainless steel AISI 304, a material completely recyclable and of high quality; a real warranty for a durable and resistant product. Without chemical treatments, the material is eco-friendly, worked on the surface in polished or brushed finish. The color is natural and neutral and can elegantly fit both in classic and modern styles, decorating rooms with a charming presence;

Stainless steel is also available in INOX COLOR. The different colors used on the products allow to personalize your products, still preserving the stainless steel features.

DYNAMIC PROFILE

The DYNAMIC PROFILE that characterizes the collectors, defines the particular structure of Emmesteel products: it is realized using an interlocking system, which avoids the presence of unsightly external weldings. It confers great dynamism to the whole structure, and allows to amortize the thermo-mechanic stresses due to the metallic expansion caused by the increase and decrease of the heat.

PACKAGING

The construction precision and the care for details is also visible in the packaging: the quality and integrity is warranted by a protective plastic film in P.V.C. that upholds the whole product. Each unit is delivered inside a shaped box and secured with a cardboard box that preserves the whole.

CAN | FR

TECHNOLOGIE ET QUALITÉ

ACIER INOXYDABLE AISI 304

Tous les produits Emmesteel sont réalisés en acier inoxydable AISI 304. Matériau totalement recyclable et d'haute qualité, garantie de durée et résistance dans le temps. Dépourvu de traitements chimiques extérieurs, il est un matériau eco-compatible, travaillé sur la surface pour améliorer les finitions de polissage et de satinage. De la couleur neutre et naturel il s'intègre facilement dans pièces classiques et modernes en donnant un style précieux et élégant. L'acier inox est disponible aussi dans les finitions vernies INOX COLOR. La différente coloration exécutée sur l'acier inox permet de personnaliser vos produits en maintenant les caractéristiques de l'acier.

LE PROFIL DYNAMIQUE

Introduit dans les collecteurs, le profil caractérise le design particulier des produits Emmesteel. Le profil dynamique est réalisé exploitant un système de construction à encastrer qui évite la présence des soudures inesthétiques. Il donne grand dynamisme à la structure et il a capacité d'absorption des sollicitations thermomécaniques dues aux

dilatations du métal gérées de l'augmentation et diminution de la chaleur.

PACKAGING

La précision de construction et le soin des détails des finitions sont visibles aussi dans l'emballage : la qualité totale est garantie d'une pellicule en P.V.C. qui couvre tout le produit. Tous les produits sont délivrés dans un emballage moulé et une enveloppe en carton pour garantir l'intégrité et la qualité.

RUS | UA

ТЕХНОЛОГИЯ И КАЧЕСТВО

НЕРЖАВЕЮЩАЯ СТАЛЬ МАРКИ AISI 304
Все изделия EMMESTEEL изготовлены из нержавеющей стали марки AISI 304.

Материал высокого качества, полностью подлежит переработке, гарантия прочности и долговечности. Без внешних химических обработок, является экологически чистым материалом, поверхность которого обрабатывается с целью получения полированной и сатирированной отделки. Нейтральный и естественный цвет легко вписывается в классические и современные интерьеры, придавая изысканный и элегантный стиль;

Изделия из нержавеющей стали также доступны в окрашенных отделках INOX COLOR. Различные цвета нанесенные на нержавеющую сталь, позволяют персонализировать свою продукцию, сохраняя при этом характеристики стали.

ДИНАМИЧЕСКИЙ ПРОФИЛЬ

Встроенный в профили коллекторов, он характеризует особый дизайн продукции EMMESTEEL. Динамический профиль реализован благодаря системе врезной конструкции, которая исключает наличие неэстетических внешних швов. Это придает структуре больше динамичности и возможность поглощать термомеханические напряжения, которые возникают из-за расширения металла при повышении и понижении тепла.

УПАКОВКА

Производственная точность и внимание к деталям отделок, также видна и в упаковке: общее качество обеспечивается за счет пленки из ПВХ, которая обволакивает весь продукт. Каждое изделие поставляется в картонной упаковке, внутри которой находится кожух из полиуретана в форме радиатора/полотенцесушителя для обеспечения его целостности и качества.

VERSIONE ELETTRICA: SISTEMA DI ELETTRIFICAZIONE A SECCO

IT

Tutti i prodotti Emmesteel nella versione elettrica sfruttano il nuovo sistema di ELETTRIFICAZIONE A SECCO.

Consiste in una resistenza distribuita lungo tutta la struttura degli scaldasalviette e radiatori, in assenza di liquidi all'interno.

Il nuovo sistema di elettrificazione a secco evita gli sprechi di energia e contribuisce all'uso intelligente della potenza dei prodotti scaldasalviette e radiatori Emmesteel.

Velocità nel raggiungimento della temperatura massima della resistenza: il calore è percepibile in pochi minuti.

Garantisce l'uniforme distribuzione del calore lungo tutta la superficie radiante ed evita che rimangano parti fredde nei prodotti di grandi dimensioni o forme particolari.

Ogni prodotto viene calibrato, nel carico di potenza in watt, in rapporto alla specifica capacità di diffusione del calore del prodotto stesso.

L'uniformità di distribuzione del calore, attraverso il Regolatore di potenza*, rende possibile il potenziamento della resa termica del 50% (previsto solo per la versione a 220v) e il software permette anche il depotenziamento per l'utilizzo a bassa temperatura, senza variare le esigenze estetiche dimensionali del prodotto.

VERSATILITÀ NELLE PREDISPOSIZIONI

L'assenza di liquidi all'interno permette l'installazione dei prodotti in qualsiasi posizione, in verticale e in orizzontale, senza limiti di prestazione anche nei prodotti di grandi dimensioni; Prerogativa del nuovo sistema di elettrificazione è inoltre la flessibilità delle applicazioni possibili in strutture non lineari, che i metodi tradizionali difficilmente permettono e di cui ONDA ne è l'emblema.

* Dettagli Regolatore di potenza vedi pag. 286

USA | ENG

ELECTRIC VERSION: ELECTRIFICATION DRY- SYSTEM

All Emmesteel products in the electric version are realized with the new electrification DRY-SYSTEM.

It consists of an electric resistance inserted along the entire length of the space heaters/towel warmers, which have no liquids inside.

The new electrification dry-system avoids waste of energy and contributes to the clever usage of power in Emmesteel space heaters/towel warmers; It warrants a speedy heating up of the resistance: the heat is perceptible in few minutes.

It warrants the uniform distribution of heat on all over the surface and avoids to have cold or lukewarm parts, even in big sizes or particular shapes.

Each product is calibrated, in its power output, in

relation to its specific capacity of heat diffusion. Uniformity of heat distribution on the surface, through the digital heat controller integration, makes it possible to increase the power of the 50% (this concerns only the 220v version), other than to decrease the power if one needs to have low temperature settings, all this without renouncing to the aesthetics preferences about sizes.

VERSATILITY OF PREDISPOSITIONS

The absence of liquids inside the products allows their installation in every position, in vertical and horizontal, without limits of performance, even in the big sizes; prerogative of the new dry-system is the flexibility it allows to electrify non-linear structures, that the traditional methods hardly permit. En emblematic example is ONDA.

* Details on digital heat controller at page 286

CAN | FR

VERSION ÉLECTRIQUE: SYSTÈME D'ÉLECTRIFICATION À SEC

Tous les produits Emmesteel, dans la version électrique, exploitent le nouveau système d'ÉLECTRIFICATION À SEC.

Le système est constitué par une résistance distribuée par toute la structure du sèche-serviettes et des radiateurs, sans liquides à l'intérieur.

Le nouveau système d'électrification à sec évite les gaspillages d'énergie et il contribue à l'utilisation intelligente de la puissance des sèche-serviettes et radiateurs Emmesteel.

Vitesse de rejoindre la température de la résistance : la chaleur est perceptible en peu de minutes.

Il garantit l'uniforme distribution de la chaleur sur toute la surface radiante et il évite qui reste des parties froides dans les produits de grandes dimensions ou de forme particulière.

Tous les produits sont pensés, dans le charge de puissance en watt, en rapport à la capacité de diffusion de la chaleur du même produit.

L'uniformité de distribution de la chaleur, à travers le Régulateur de puissance, rend possible l'augmentation du rendement thermique du 50% (prévu seulement pour la version à 220v) et le software permet aussi la diminution en utilisant le produit à basse température, sans changer les exigences esthétiques de dimension du produit.*

POLYVALENCE DANS LE PRÉDISPOSITIONS

L'absence de liquide à l'intérieur permet l'installation des produits en quelconque position, en vertical et en horizontal, sans

aucune limite de prestation aussi dans les produits de grandes dimensions. Prérogative du nouveau système d'électrification c'est, en outre, la flexibilité des applications possibles en structures pas linéaires, de lequel ONDA c'est l'emblème, et que les méthodes traditionnelles difficilement permettent

* Détails du Régulateur de puissance à page 286

RUS | UA

ЭЛЕКТРИЧЕСКАЯ ВЕРСИЯ: СИСТЕМА СУХОЙ ЭЛЕКТРИФИКАЦИИ

Все изделия ЕММЕСТЕЕЛ в электрической версии оборудованы новой системой сухой электрификации.

Она состоит из тендов распределенных по всей структуре полотенецсушителя и радиатора, без жидкости внутри.

Новая система сухой электрификации позволяет избежать потери энергии и способствует интеллектуальному использованию мощности полотенецсушителей и радиаторов ЕММЕСТЕЕЛ.

Быстрое достижение максимальной температуры: тепло может ощущаться уже в течение нескольких минут;

Обеспечивает равномерное распределение тепла по всей поверхности и исключает вероятность непрогретых отрезков в изделиях больших размеров или в моделях особенных форм;

Каждый продукт откалиброван в зависимости от мощности нагрузки в ватт и в соответствии с возможностью распределения тепла.

Равномерность распределения тепла через регулятор мощности *, делает возможным повышение теплоотдачи на 50% (только для версии на 220v) , а программное обеспечение позволяет понижение теплоотдачи при низких температурах, не изменения при этом эстетических форм и размеров продукта.

МНОГОГРАННОСТЬ

Отсутствие жидкости внутри позволяет установить продукт в любом положении, по вертикали или по горизонтали, без ограничений в производительности для крупногабаритных изделий;

Прерогативой новой системы электрификации является также гибкость возможности применений и для изогнутых форм, что традиционные методы практически не позволяют и где модель ONDA является нашей эмблемой.

* Подробнее о регуляторе мощности смотрите на стр. 286

VERSIONE IDRAULICA

VALVOLA CYLINDER

VALVOLA CUBE

IT

CARATTERISTICHE

Tutti i prodotti sia idraulici che elettrici, sono realizzati in acciaio inossidabile AISI 304, lavorato a mano con saldature a TIG e rifinito nelle varie finiture.

La versione idraulica, grazie all'utilizzo dell'acciaio inossidabile, è ideale per l'arredo bagno in quanto non soggetto a erosione da correnti vaganti e inoltre consente di installare lo scaldasalviette in qualsiasi punto della stanza.

Tutti i prodotti sono sottoposti singolarmente ad un test di collaudo attraverso una prova di tenuta e pressione idraulica fino a 10 BAR per garantirne il corretto funzionamento.

USA | ENG

HYDRAULIC VERSION

FEATURES

All Emmestel products both electric and hydraulic are realized in stainless steel AISI 304, handmade, TIG welded and worked in various finishes.

Hydraulic version, thanks to the stainless steel material, is excellent for bathrooms since it is not subject to stray currents, and further, the towel warmer can also be installed in any point of bathrooms.

Each product is tested to check the watertight seal and the pressure up to 10 BAR, so to warrant the perfect and safe functioning.

CAN | FR

VERSION HYDRAULIQUE

CARACTÉRISTIQUES

Tous les produits, soit hydrauliques comme électriques, sont réalisés en acier inoxydable AISI 304, lequel est travaillé à la main avec soudures à TIG et affiné dans les différentes finitions.

La version hydraulique, grâce à l'utilisation de l'acier inoxydable est idéal pour la décoration de la salle de bain parce qu'il n'est pas sujet à érosion de courants vagabonds et il permet d'installer le sèche-serviettes en n'importe quel point de la pièce.

Tous les produits sont essayés individuellement à travers un essai de capacité et pression hydraulique jusqu'à 10 BAR pour garantir le correct fonctionnement.

RUS | UA

ВОДЯНАЯ ВЕРСИЯ

ХАРАКТЕРИСТИКА

Все изделия как водяные так и электрические, изготовлены из нержавеющей стали AISI 304, с использованием дуговой сварки, ручной работы и обработаны в различных отделках.

Водяная версия, благодаря использованию нержавеющей стали, идеально подходит для ванных комнат, так как не подвержена эрозии от блуждающих токов, а также позволяет устанавливать полотенцесушитель в любой точке помещения.

Все продукты по отдельности испытаны на герметичность при давлении до 10 бар, чтобы обеспечить качественную работу.

ACCESSORI

ACCESSORIES / ACCESSOIRES / АКЦЕССУАРЫ

Ad ogni modello è attribuito l'accessorio valvola che ne segue le forme arrotondate, valvola Cylinder, o squadrate, valvola Cube.

Each model is matched to a set of valve as optional accessory, which reflects the same outlines of the model: round design matches with Cylinder valve and squared design matches with Cube valve.

À tous les modèles est assorti l'accessoire valve qui suit les formes arrondis, c'est la valve Cylinder, ou les formes carrées, c'est la valve Cube.

Каждой модели соответствуют ветники, которые повторяют либо круглые формы с вентилем cylinder, либо квадратные формы с вентилем cube.

VALVOLA + DETENTORE CYLINDER

ONDA ANTUS NETTUNO SIRIO



VALVE + LOCKSHIELD CYLINDER
SOUPAPE + DÉTENTEUR CYLINDER
КЛАПАН И ВЕНТИЛЬ CYLINDER

	Disponibile solo su richiesta Only on request Uniquement sur demande Только по запросу	Lucido Polished Poli глянец	PREZZO € PRICE € Prix € цена €	Satinato Brushed Satiné матовое	PREZZO € PRICE € Prix € цена €
	Valvola + detentore Cylinder V301-V302 Valve + lockshield Cylinder V301-V302 Soupape + détendeur Cylinder V301-V302 Клапан и вентиль Cylinder V301-V302	AL1801	€ 89,00	AS1801	€ 124,00

CONNESSIONE FISSA CYLINDER 1/2 gas (kit 2 pezzi)

ONDA ANTUS NETTUNO SIRIO

FIXED CONNECTION CYLINDER 1/2 GAS (kit 2 pcs)
CONNEXION FIXE CYLINDER 1/2 GAZ (kit 2 pcs)
ФИКСИРОВАННОЕ СОЕДИНЕНИЕ 1/2 ГАЗ CYLINDER (набор 2 шт)

	Disponibile solo su richiesta Only on request Uniquement sur demande Только по запросу	Lucido Polished Poli глянец	PREZZO € PRICE € Prix € цена €	Satinato Brushed Satiné матовое	PREZZO € PRICE € Prix € цена €
	Connessione fissa Cylinder 1/2 gas (kit 2 pz) CORTA Fixed connection Cylinder 1/2 gas (kit 2 pcs) SHORT Connexion fixe Cylinder 1/2 gaz (kit 2 pcs) COURTE Фиксированное соединение Cylinder 1/2 газ (набор 2 шт) КОРОТКОЕ	AL1901	€ 65,50	AS1901	€ 65,50
	Disponibile solo su richiesta Only on request Uniquement sur demande Только по запросу	Lucido Polished Poli глянец	PREZZO € PRICE € Prix € цена €	Satinato Brushed Satiné матовое	PREZZO € PRICE € Prix € цена €
	Connessione fissa Cylinder 1/2 gas (kit 2 pz) LUNGA Fixed connection Cylinder 1/2 gas (kit 2 pcs) LONG Connexion fixe Cylinder 1/2 gaz (kit 2 pcs) LONGUE Фиксированное соединение Cylinder 1/2 газ (набор 2 шт) УДЛИНЕННОЕ	AL1902	€ 66,20	AS1902	€ 66,20

ACCESSORI

ACCESSORIES / ACCESSOIRES / АКЦЕССУАРЫ

RACCORDI CYLINDER RAME (kit 2 pezzi) ONDA ANTUS NETTUNO SIRIO

COPPER ADAPTORS CYLINDER (kit 2 pcs)
ADAPTATEURS POUR CUIVRE CYLINDER (kit 2 pcs)
МЕДНЫЕ ФИТИНГИ CYLINDER (набор 2 шт)

	Misura diametro Diameter measure Mesure diamètre Мера диаметр	Lucido Polished Poli глянец	PREZZO € PRICE € Prix € цена €	Satinato Brushed Satiné матовое	PREZZO € PRICE € Prix € цена €	
	mm. MM	12	AL2001	€ 14,00	AS2001	€ 20,40
	mm. MM	14	AL2002	€ 14,00	AS2002	€ 20,40
	mm. MM	16	AL2003	€ 14,00	AS2003	€ 20,40
	Su ordinazione On request À la demande По запросу		AL2004	€ 14,00	AS2004	€ 20,40

RACCORDI CYLINDER MULTISTRATO (kit 2 pezzi) ONDA ANTUS NETTUNO SIRIO



MULTILAYER ADAPTORS CYLINDER (kit 2 pcs)
ADAPTATEURS POUR MULTICOUCHE CYLINDER (kit 2 pcs)
ФИТИНГИ CYLINDER ДЛЯ МЕТАЛЛОПЛАСТИКОВОЙ
ПОДВОДКИ (набор 2 шт)

	Misura diametro Diameter measure Mesure diamètre Мера диаметр	Lucido Polished Poli глянец	PREZZO € PRICE € Prix € цена €	Satinato Brushed Satiné матовое	PREZZO € PRICE € Prix € цена €	
	mm. MM	14x2	AL2005	€ 17,80	AS2005	€ 25,80
	mm. MM	16x2	AL2006	€ 17,80	AS2006	€ 25,80
	mm. MM	16x2,25	AL2007	€ 17,80	AS2007	€ 25,80
	Su ordinazione On request À la demande По запросу		AL2008	€ 17,80	AS2008	€ 25,80

KIT COPRI TUBO CYLINDER FLANGIA TONDA (kit 2 pezzi)

ONDA ANTUS NETTUNO SIRIO

PIPE COVER-KIT CYLINDER ROUND PLATE (kit 2 pcs)
PROTECTION DE TUYAU CYLINDER BRIDE RONDE (kit 2 pcs)
КОМПЛЕКТ ДЕКОРАТИВНЫХ РОЗЕТОК С КРУГЛЫМ
ФЛАНЦЕМ CYLINDER (набор 2 шт)

	Disponibile solo su richiesta Only on request Uniquement sur demande Только по запросу	Lucido Polished Poli глянец	Satinato Brushed Satiné матовое	PREZZO € PRICE € Prix € цена €
	Kit copri tubo tondo d.25 Corto flangia d.60 Short pipe cover-kit d.25 Plate d.60 Protection de tuyau courte d.25 Bride d.60 Комплект декоративных розеток для круглой короткой трубы d.25 С фланцем d.60	AL2101	AS2101	€ 21,20
	Disponibile solo su richiesta Only on request Uniquement sur demande Только по запросу	Lucido Polished Poli глянец	Satinato Brushed Satiné матовое	PREZZO € PRICE € Prix € цена €
	Kit copri tubo tondo d.25 Corto flangia ord.Spec. Short pipe cover-kit d.25 Plate spec. Ord. Protection de tuyau courte d.25 Bride ord. Spéc. Комплект декоративных розеток для круглой короткой трубы d.25 С фланцем спец.Заказ	AL2102	AS2102	€ 28,20
	Disponibile solo su richiesta Only on request Uniquement sur demande Только по запросу	Lucido Polished Poli глянец	Satinato Brushed Satiné матовое	PREZZO € PRICE € Prix € цена €
	Kit copri tubo tondo d.25 Lungo flangia d.60 Long pipe cover-kit d.25 Plate d.60 Protection de tuyau longue d.25 Bride d.60 Комплект декоративных розеток для круглой длинной трубы d.25 С фланцем d.60	AL2103	AS2103	€ 21,80
	Kit copri tubo tondo d.25 Lungo flangia ord.Spec. Long pipe cover-kit d.25 Plate spec. Ord. Protection de tuyau longue d.25 Bride ord. Spéc. Комплект декоративных розеток для круглой длинной трубы d.25 С фланцем спец.Заказ	AL2104	AS2104	€ 29,00

ACCESSORI

ACCESSORIES / ACCESSOIRES / АКЦЕССУАРЫ

KIT COPRITUBO CUBE SMALL (kit 2 pezzi) VEGA QUADRO

SHORT PIPE-COVER KIT CUBE SMALL (kit 2 pcs)
KIT COUVRE-TUYAU CUBE SMALL (kit 2 pcs)
КОМПЛЕКТ ОХВАТА ТРУБЫ CUBE SMALL (набор 2 шт)



Disponibile solo su richiesta
Only on request
Uniquement sur demande
Только по запросу

Lucido Polished Poli глянец	Satinato Brushed Satiné матовое	PREZZO € PRICE € Prix € цена €
--------------------------------------	--	---

Kit copritubo Cube small d.25 60X60 CORTO Cube small short pipe-cover kit d.25 60X60 SHORT Kit couvre-tuyau Cube small d.25 60X60 COURTE Комплект охвата трубы Cube small d.25 60X60 КОРОТКОЕ	AL2701	AS2701	€ 21,20
--	--------	--------	---------

Kit copritubo Cube small d.25 CORTO ord. Spec. Cube small short pipe-cover kit d.25 SHORT spec. Ord. Kit couvre-tuyau Cube small d.25 COURTE ord. Spéc. Комплект охвата трубы Cube small d.25 КОРОТКОЕ специальный заказ	AL2702	AS2702	€ 28,20
---	--------	--------	---------



Disponibile solo su richiesta
Only on request
Uniquement sur demande
Только по запросу

Lucido Polished Poli глянец	Satinato Brushed Satiné матовое	PREZZO € PRICE € Prix € цена €
--------------------------------------	--	---

Kit copritubo Cube small d.25 60X60 LUNGO Cube small pipe-cover kit d.25 60X60 LONG Kit couvre-tuyau Cube small d.25 60X60 LONGUE Комплект охвата трубы Cube small d.25 60X60 УДЛИНЕННОЕ	AL2703	AS2703	€ 21,80
---	--------	--------	---------

Kit copritubo Cube small d.25 LUNGO ord. Spec. Cube small pipe-cover kit d.25 LONG spec. Ord. Kit couvre-tuyau Cube small d.25 LONGUE ord. Spéc. Комплект охвата трубы Cube small УДЛИНЕННОЕ специальный заказ	AL2704	AS2704	€ 29,00
---	--------	--------	---------

KIT COPRITUBO CUBE SMALL (kit 2 pezzi) VEGA QUADRO

SHORT PIPE-COVER KIT CUBE SMALL (kit 2 pcs)
KIT COUVRE-TUYAU CUBE SMALL (kit 2 pcs)
КОМПЛЕКТ ОХВАТА ТРУБЫ CUBE SMALL (набор 2 шт)



Disponibile solo su richiesta
Only on request
Uniquement sur demande
Только по запросу

Lucido Polished Poli глянец	Satinato Brushed Satiné матовое	PREZZO € PRICE € Prix € цена €
--------------------------------------	--	---

Kit copritubo Cube small d.25 CORTO Cube small short pipe-cover kit d.25 SHORT Kit couvre-tuyau Cube small d.25 COURTE Комплект охвата трубы Cube small d.25 КОРОТКОЕ	AL2601	AS2601	€ 11,20
--	--------	--------	---------



Disponibile solo su richiesta
Only on request
Uniquement sur demande
Только по запросу

Lucido Polished Poli глянец	Satinato Brushed Satiné матовое	PREZZO € PRICE € Prix € цена €
--------------------------------------	--	---

Kit copritubo Cube small d.25 LUNGO Cube small short pipe-cover kit d.25 LONG Kit couvre-tuyau Cube small d.25 LONGUE Комплект охвата трубы Cube small d.25 УДЛИНЕННОЕ	AL2602	AS2602	€ 11,60
---	--------	--------	---------

ACCESSORI

ACCESSORIES / ACCESSOIRES / АКЦЕССУАРЫ

BOX INCASSO PER CONNESSIONE FISSA 1/2 GAS STANDARD, СТАНДАРТ

IN-BUILT BOX FIXED CONNECTION 1/2 GAS (kit 2 pcs)
BOÎTE À ENCASTRER À MUR CONNEXION FIXE 1/2 GAZ (kit 2 pcs)
СОЕДИНЕНИЕ ДЛЯ ВСТРАИВАЕМОГО КОРОБА 1/2 газ (набор 2 шт)



Box incasso A426B 1/2 gas/21-19 per connessione fissa
In-built box A426B 1/2 gas/21-19 for fixed connection
Boîte à encastrer A426B 1/2 gas/21-19 connexion fixe
Встраиваемый бокс A426B 1/2 газ/21-19 для фиксированной установки

Codice Code Code Код	PREZZO € PRICE € Prix € цена €
-------------------------------	---

AX2801	€ 38,00
--------	---------

RACCORDO RAME PER BOX INCASSO A306 GREZZO (kit 2 pezzi) STANDARD, СТАНДАРТ

COARSE ADAPTORS A306 COPPER PIPES
AND IN-BUILT BOX (Kit 2 pcs)
ADAPTATEURS A306 GROSSIER TUYAU CUIVRE POUR BOÎTE À
ENCASTRER (Kit 2 pcs)

ФИТИНГ ДЛЯ МЕДНЫХ ТРУБ А306 ЛАТУНЬ ДЛЯ
ВСТРАИВАЕМОГО КОРОБА (набор 2 шт)

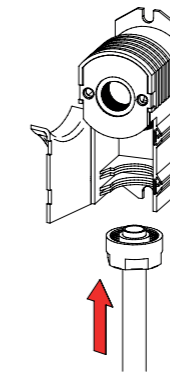

Misura diametro Diameter measure Mesure diamètre Мера диаметр	Codice Code Code Код	PREZZO € PRICE € Prix € цена €
mm. MM 12	AX3001	€ 5,40
mm. MM 14	AX3002	€ 5,40
mm. MM 16	AX3003	€ 5,40
Su ordinazione On request À la demande По запросу	AX3004	€ 5,40

RACCORDI MULTISTRATO PER BOX INCASSO A392 GREZZO (kit 2 pezzi) STANDARD, СТАНДАРТ

COARSE ADAPTORS A306 MULTILAYER PIPES
FOR IN-BUILT BOX (Kit 2 pcs)
ADAPTATEURS A306 GROSSIER TUYAU MULTICOUCHE POUR
BOÎTE À ENCASTRER (Kit 2 pcs)

ФИТИНГИ ДЛЯ МЕТАЛЛОПЛАСТИКОВЫХ ТРУБ А306 ЛАТУНЬ ДЛЯ
ВСТРАИВАЕМОГО КОРОБА (набор 2 шт)

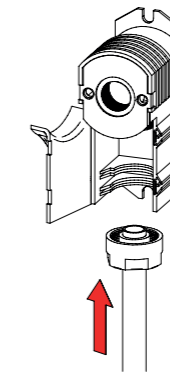

Misura diametro Diameter measure Mesure diamètre Мера диаметр	Codice Code Code Код	PREZZO € PRICE € Prix € цена €
mm. MM 14x2	AX3005	€ 6,50
mm. MM 16x2	AX3006	€ 6,50
mm. MM 16x2,25	AX3007	€ 6,50
Su ordinazione On request À la demande По запросу	AX3008	€ 6,50

ACCESSORI

ACCESSORIES / ACCESSOIRES / АКССУАРЫ









FISSAGGI A MURO (kit 4 pezzi)

ONDA NETTUNO SIRIO

WALL-BRACJETS (kit 4 pcs)

ATTACHES À MUR (kit 4 pcs)

КРЕПЛЕНИЯ К СТЕНЕ (набор 4 шт)

	Lunghezza Length Longueur Длина	Linea Model Collection Модель		Lucido Polished Poli глянец	Satinato Brushed Satiné матовое	Verniciato Varnished Verni крашенный	PREZZO € PRICE € Prix € цена €
	mm. мм 45 inches дюймы 1 3/4	SIRIO ONDA NETTUNO		AL0401	AS0401	AV0401	€ 51,60
	mm. мм 70 inches дюймы 2 3/4	SIRIO ONDA NETTUNO		AL0402	AS0402	AV0402	€ 55,40
	mm. мм 45 inches дюймы 1 3/4	SIRIO ONDA NETTUNO		AL1601	AS1601	AV1601	€ 51,60
	mm. мм 70 inches дюймы 2 3/4	SIRIO ONDA NETTUNO		AL1602	AS1602	AV1602	€ 55,40



FISSAGGI A MURO (kit 4 pezzi)

ANTUS

WALL-BRACJETS (kit 4 pcs)

ATTACHES À MUR (kit 4 pcs)

КРЕПЛЕНИЯ К СТЕНЕ (набор 4 шт)

	Lunghezza Length Longueur Длина			Lucido Polished Poli глянец	Satinato Brushed Satiné матовое	Verniciato Varnished Verni крашенный	PREZZO € PRICE € Prix € цена €
	mm. мм 39 inches дюймы 1 1/2			AL1501	AS1501	AV1501	€ 119,80
	mm. мм 69 inches дюймы 2 3/4			AL1502	AS1502	AV1502	€ 135,90

ACCESSORI

ACCESSORIES / ACCESSOIRES / АКССУАРЫ









FISSAGGI A MURO (kit 4 pezzi)

VEGA QUADRO

WALL-BRACJETS (kit 4 pcs)

ATTACHES À MUR (kit 4 pcs)

КРЕПЛЕНИЯ К СТЕНЕ (набор 4 шт)

	Lunghezza Length Longueur Длина	Linea Line Line Ширина		Lucido Polished Poli глянец	Satinato Brushed Satiné матовое	Verniciato Varnished Verni крашенный	PREZZO € PRICE € Prix € цена €
	mm. мм 45 inches дюймы 1 3/4	VEGA QUADRO		AL1301	AS1301	AV1301	€ 54,70
	mm. мм 70 inches дюймы 2 3/4	VEGA QUADRO		AL1302	AS1302	AV1302	€ 58,50
	mm. мм 45 inches дюймы 1 3/4	VEGA QUADRO		AL1701	AS1701	AV1701	€ 54,70
	mm. мм 70 inches дюймы 2 3/4	VEGA QUADRO		AL1702	AS1702	AV1702	€ 58,50

FISSAGGIO A MURO (kit 4 pezzi)

ELORY

WALL-BRACJETS (kit 4 pcs)

ATTACHES À MUR (kit 4 pcs)

КРЕПЛЕНИЯ К СТЕНЕ (набор 4 шт)

				Lucido Polished Poli глянец	Satinato Brushed Satiné матовое	Verniciato Varnished Verni крашенный	PREZZO € PRICE € Prix € цена €
				AL2901	AS2901	AV2901	€ 48,70

Verniciato
Varnished
Verni
крашенный

Dettagli sui colori disponibili vedi pag. 316
Details on colors available at page 316
Détails sur les couleurs disponible à page 316
подробная выбор цветов на странице 316

ACCESSORI

ACCESSORIES / ACCESSOIRES / АКЦЕССУАРЫ

PORTASALVIETTE 3 ASTE Ø 8

SIRIO ONDA

TOWEL HANGER 3 BAR

PORTE-SERVIETTES 3 HAMPES

ПОЛОТЕНЦЕДЕРЖАТЕЛЬ С 3 ПЕРЕКЛАДИНАМИ

Orientamento
Model Orientation
Orientation

Verticale
Vertical
Verticale
Вертикальная

Orizzontale
Horizontal
Horizontale
Горизонтальная

Scaldasalviette
Towel warmer
Sèche-serviettes
Полотенцесушитель

Larghezza Width Largeur Ширина	Linea Model Collection Модель	Lucido Polished Poli глянец	Satinato Brushed Satiné матовое	PREZZO € PRICE € Prix € цена €
mm. 288 inches 11 1/4	SIRIO ONDA	AL0501	AS0501	€ 122,90
mm. 392 inches 15 1/2	SIRIO ONDA	AL0502	AS0502	€ 126,60
mm. 492 inches 19 1/4	SIRIO ONDA	AL0503	AS0503	€ 130,10
mm. 568 inches 22 1/4	SIRIO ONDA	AL0504	AS0504	€ 135,30
mm. 257 inches 10	SIRIO ONDA	AL0505	AS0505	€ 122,20
mm. 429 inches 17	SIRIO ONDA	AL0506	AS0506	€ 128,00
mm. 601 inches 23 3/4	SIRIO ONDA	AL0507	AS0507	€ 136,40

ACCESSORI

ACCESSORIES / ACCESSOIRES / АКЦЕССУАРЫ

PORTASCIUGAMANI 1 ASTA Ø 8

NETTUNO

TOWEL HANGER 1 BAR

PORTE-SERVIETTES 1 HAMPE

ПОЛОТЕНЦЕДЕРЖАТЕЛЬ С 1 ПЕРЕКЛАДИНОЙ

Orientamento
Model Orientation
Orientation

Verticale
Vertical
Verticale
Вертикальная

Orizzontale
Horizontal
Horizontale
Горизонтальная

Scaldasalviette
Towel warmer
Sèche-serviettes
Полотенцесушитель

Larghezza Width Largeur Ширина	Linea Model Collection Модель	Lucido Polished Poli глянец	Satinato Brushed Satiné матовое	PREZZO € PRICE € Prix € цена €
mm. 288 inches 11 1/4	NETTUNO	AL0108	AS0108	€ 95,40
mm. 392 inches 15 1/2	NETTUNO	AL0109	AS0109	€ 96,60
mm. 492 inches 19 1/4	NETTUNO	AL0110	AS0110	€ 97,70
mm. 568 inches 22 1/4	NETTUNO	AL0111	AS0111	€ 101,20

ACCESSORI

ACCESSORIES / ACCESSOIRES / АКЦЕССУАРЫ

PORTASCIUGAMANI 1 ASTA Ø 16

NETTUNO

TOWEL HANGER 1 BAR

PORTE-SERVIETTES 1 HAMPE

ПОЛОТЕНЦЕДЕРЖАТЕЛЬ С 1 ПЕРЕКЛАДИНОЙ

Orientamento
Model Orientation
Orientation
Ориентация

Verticale
Vertical
Verticale
Вертикальная

Orizzontale
Horizontal
Horizontale
Горизонтальная

Scaldasalviette
Towel warmer
Sèche-serviettes
Полотенцесушитель



Larghezza Width Largeur Ширина	Linea Model Collection Модель	Lucido Polished Poli глянец	Satinato Brushed Satiné матовое	PREZZO € PRICE € Prix € цена €
mm. мм inches дюймы	NETTUNO	AL0208	AS0208	€ 103,00
288 11 1/4	○ ○ ●			



Larghezza Width Largeur Ширина	Linea Model Collection Модель	Lucido Polished Poli глянец	Satinato Brushed Satiné матовое	PREZZO € PRICE € Prix € цена €
mm. мм inches дюймы	NETTUNO	AL0209	AS0209	€ 104,60
392 15 1/2	○ ○ ●			



Larghezza Width Largeur Ширина	Linea Model Collection Модель	Lucido Polished Poli глянец	Satinato Brushed Satiné матовое	PREZZO € PRICE € Prix € цена €
mm. мм inches дюймы	NETTUNO	AL0210	AS0210	€ 106,00
492 19 1/4	○ ○ ●			



Larghezza Width Largeur Ширина	Linea Model Collection Модель	Lucido Polished Poli глянец	Satinato Brushed Satiné матовое	PREZZO € PRICE € Prix € цена €
mm. мм inches дюймы	NETTUNO	AL0211	AS0211	€ 109,70
568 22 1/4	○ ○ ●			

ACCESSORI

ACCESSORIES / ACCESSOIRES / АКЦЕССУАРЫ

PORTASCIUGAMANI 3 ASTE Ø 8

NETTUNO

TOWEL HANGER 3 BARS

PORTE-SERVIETTES 3 HAMPES

ПОЛОТЕНЦЕДЕРЖАТЕЛЬ С 3 ПЕРЕКЛАДИНАМИ

Orientamento
Model Orientation
Orientation
Ориентация

Verticale
Vertical
Verticale
Вертикальная

Orizzontale
Horizontal
Horizontale
Горизонтальная

Scaldasalviette
Towel warmer
Sèche-serviettes
Полотенцесушитель



Larghezza Width Largeur Ширина	Linea Model Collection Модель	Lucido Polished Poli глянец	Satinato Brushed Satiné матовое	PREZZO € PRICE € Prix € цена €
mm. мм inches дюймы	NETTUNO	AL0508	AS0508	€ 123,40
288 11 1/4	○ ○ ●			



Larghezza Width Largeur Ширина	Linea Model Collection Модель	Lucido Polished Poli глянец	Satinato Brushed Satiné матовое	PREZZO € PRICE € Prix € цена €
mm. мм inches дюймы	NETTUNO	AL0509	AS0509	€ 127,10
392 15 1/2	○ ○ ●			



Larghezza Width Largeur Ширина	Linea Model Collection Модель	Lucido Polished Poli глянец	Satinato Brushed Satiné матовое	PREZZO € PRICE € Prix € цена €
mm. мм inches дюймы	NETTUNO	AL0510	AS0510	€ 130,60
492 19 1/4	○ ○ ●			



Larghezza Width Largeur Ширина	Linea Model Collection Модель	Lucido Polished Poli глянец	Satinato Brushed Satiné матовое	PREZZO € PRICE € Prix € цена €
mm. мм inches дюймы	NETTUNO	AL0511	AS0511	€ 135,80
568 22 1/4	○ ○ ●			

ACCESSORI

ACCESSORIES / ACCESSOIRES / АКЦЕССУАРЫ

PORTASCIUGAMANI

VEGA

TOWEL HANGER
PORTE-SERVIETTES
ПОЛОТЕНЦЕДЕРЖАТЕЛЬ

Orientamento
Model Orientation
Orientation
Ориентация

Verticale
Vertical
Verticale
Вертикальная

Orizzontale
Horizontal
Horizontale
Горизонтальная

Scaldasalviette
Towel warmer
Sèche-serviettes
Полотенцесушитель



Larghezza Width Largeur Ширина	Linea Model Collection Модель	Lucido Polished Poli глянец	Satinato Brushed Satiné матовое	PREZZO € PRICE € Prix € цена €
mm. мм	VEGA	AL1102	AS1102	€ 103,40
326				
inches дюймы				
12 3/4				

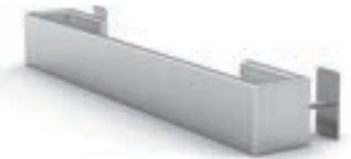

Larghezza Width Largeur Ширина	Linea Model Collection Модель	Lucido Polished Poli глянец	Satinato Brushed Satiné матовое	PREZZO € PRICE € Prix € цена €
mm. мм	VEGA	AL1103	AS1103	€ 104,50
454				
inches дюймы				
17 3/4				



Larghezza Width Largeur Ширина	Linea Model Collection Модель	Lucido Polished Poli глянец	Satinato Brushed Satiné матовое	PREZZO € PRICE € Prix € цена €
mm. мм	VEGA	AL1104	AS1104	€ 106,40
498				
inches дюймы				
19 1/2				



Larghezza Width Largeur Ширина	Linea Model Collection Модель	Lucido Polished Poli глянец	Satinato Brushed Satiné матовое	PREZZO € PRICE € Prix € цена €
mm. мм	VEGA	AL1105	AS1105	€ 108,30
670				
inches дюймы				
26 1/2				

ACCESSORI

ACCESSORIES / ACCESSOIRES / АКЦЕССУАРЫ

PORTACCAPATOIO

QUADRO

BATHROBE HOOK
PORTE-PEIGNOIR
КРЮЧОК

Orientamento
Model Orientation
Orientation
Ориентация

Verticale
Vertical
Verticale
Вертикальная

Orizzontale
Horizontal
Horizontale
Горизонтальная

Scaldasalviette
Towel warmer
Sèche-serviettes
Полотенцесушитель



Linea Model Collection Модель	Lucido Polished Poli глянец	Satinato Brushed Satiné матовое	PREZZO € PRICE € Prix € цена €
QUADRO	AL1202	AS1202	€ 57,70

PORTACCAPATOIO

VEGA

BATHROBE HOOK
PORTE-PEIGNOIR
КРЮЧОК



Linea Line Line Ширина	Lucido Polished Poli глянец	Satinato Brushed Satiné матовое	PREZZO € PRICE € Prix € цена €
VEGA	AL1201	AS1201	€ 57,10

PORTACCAPATOIO

SIRIO ONDA

BATHROBE HOOK
PORTE-PEIGNOIR
КРЮЧОК



Linea Model Collection Модель	Lucido Polished Poli глянец	Satinato Brushed Satiné матовое	PREZZO € PRICE € Prix € цена €
SIRIO ONDA	AL0301	AS0301	€ 53,50

PORTACCAPATOIO

NETTUNO

BATHROBE HOOK
PORTE-PEIGNOIR
КРЮЧОК



Linea Model Collection Модель	Lucido Polished Poli глянец	Satinato Brushed Satiné матовое	PREZZO € PRICE € Prix € цена €
NETTUNO	AL0302	AS0302	€ 54,40

PORTACCAPATOIO

ANTUS

BATHROBE HOOK
PORTE-PEIGNOIR
КРЮЧОК



Linea Model Collection Модель	Lucido Polished Poli глянец	Satinato Brushed Satiné матовое	PREZZO € PRICE € Prix € цена €
ANTUS	AL1400	AS1400	€ 38,00

CARTELLE COLORI INOX COLOR

ONDA ANTUS NETTUNO SIRIO QUADRO VEGA

INOX COLOR CHART
DOSSIER DES COULEURS INOX
ЦВЕТОВАЯ ПАЛИТРА НЕРЖАВЕЙКИ

Aggiungi il codice colore al codice del prodotto selezionato.

Add the color code to the code of the chosen product.

Ajouter le code de couleur pour le code du produit sélectionné.





Добавьте код цвета к выбранному коду продукта.

Il prezzo viene calcolato aggiungendo la percentuale del costo colore al prezzo del prodotto scelto.

The price is calculated by adding the percentage of the cost of color to the price of the selected product.

Le prix est calculé en ajoutant le pourcentage du coût de la couleur au prix du produit sélectionné.

Цена рассчитывается путем прибавления указанного процента за цвет к цене выбранного продукта.

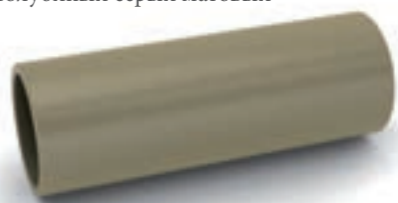
BIANCO OPACO <i>Matt white</i> Blanc mat Белый матовый	COD. AC0000		PREZZO € PRICE € Prix € цена €	ORO OPACO <i>Matt gold</i> Or mat Золотой матовый	COD. AC0001		PREZZO € PRICE € Prix € цена €
			+ 10 %				+ 25 %
ROSSO OPACO <i>Matt red</i> Rouge mat Красный матовый	COD. AC0002		PREZZO € PRICE € Prix € цена €	ARGENTO OPACO <i>Matt silver</i> Argent mat Серебристый матовый	COD. AC0003		PREZZO € PRICE € Prix € цена €
			+ 25 %				+ 25 %
BRONZO EMMESTEEL <i>Emmesteel bronze</i> Bronze de la Emmesteel Бронзовый Emmesteel	COD. AC0004		PREZZO € PRICE € Prix € цена €	TORTORA OPACO <i>Matt dove gray</i> Tourterelle mat Голубиный серый матовый	COD. AC0005		PREZZO € PRICE € Prix € цена €
			+ 25 %				+ 25 %

Altri colori su ordinazione.

Other colors on request.

Autres couleurs sur demande.

другие цвета по запросу.

Art. 1. Premessa

Salvo deroga risultante da apposito accordo scritto tra le parti, ogni compravendita di prodotti Emmesteel s.r.l. (qui di seguito il “venditore”) è regolata dalle seguenti Condizioni Generali di Vendita che costituiscono l'intero rapporto contrattuale in essere tra le parti. Qualsiasi clausola unilateralmente apposta dall'acquirente nei suoi documenti e corrispondenza che sia contraria o in aggiunta alle seguenti condizioni generali di vendita o a speciali condizioni approvate per iscritto dal venditore, si intende priva di effetto.

Art. 2. Ordini

L'invio di un ordine implica l'accettazione da parte dell'acquirente delle presenti condizioni generali. Gli ordini possono essere effettuati attraverso ordine telefonico, via e-mail, via telefax, via sito web da parte dell'acquirente; successivamente il venditore invierà proprio modulo di conferma d'ordine che sarà verificato e confermato con firma per accettazione dall'acquirente. Qualora entro 3 giorni di calendario non seguano altre comunicazioni, la conferma d'ordine sarà vincolante per l'inizio della produzione. Richieste di preventivo inoltrate tramite il sito internet, posta elettronica o richiesta telefonica, non rappresentano in nessun caso “ordine esecutivo di acquisto”. Variazioni e annullamenti degli ordini sono soggetti all'approvazione scritta del venditore, ciò in ragione dello stato della produzione dei prodotti ordinati. I costi sostenuti per l'eventuale adempimento di modifiche o cancellazione degli ordini saranno addebitati all'acquirente. Ordini con consegna a tempo determinato possono essere annullati o modificati solo entro il termine stabilito per la consegna e nei termini sopra indicati.

Art. 3. Termini di consegna

Se il termine di consegna non dovesse essere rispettato per qualsiasi motivo indipendente dalla volontà del venditore o per modifiche richieste in un secondo momento - vedi Art. 2 - da parte dell'acquirente, quest'ultimo non avrà diritto a esigere alcun indennizzo o annullamento dell'ordine. Il venditore comunicherà prontamente la variazione della data di consegna all'acquirente. Il venditore provvede a recapitare all'acquirente i prodotti mediante corrieri e/o spedizionieri di fiducia, ovvero personalmente con propri incaricati, salvo accordi diversamente presi con l'acquirente. Condizioni e termini di consegna diversi devono essere preventivamente concordate tra l'acquirente e il venditore e da quest'ultimo accettate mediante conferma d'ordine.

Art. 4. Trasferimento del rischio e trasporto

Ciascuna vendita si intende effettuata EX-WORKS (Incoterms 2000) franco sede del venditore; al momento del carico della merce o della consegna diretta o tramite vettore all'acquirente, si considera effettivo il trasferimento del rischio dal venditore all'acquirente; la vendita si considera al netto dei costi di trasporto, assicurazione, imballaggio e altri oneri; il venditore non sarà in alcun modo responsabile quindi di danni causati durante il trasporto, al momento di scarico a destinazione, e per tutte le fasi successive al momento della partenza dalla sede del venditore; la merce viaggia a rischio esclusivo dell'acquirente anche quando il vettore dovesse essere scelto e incaricato dal venditore per conto dell'acquirente. Tutti i costi e i rischi di trasporto, inclusi quelli di giacenza presso il vettore, rimangono a esclusivo carico

dell'acquirente in tutti questi casi: rifiuto da parte dell'acquirente a ricevere la consegna da parte del vettore; irreperibilità dell'acquirente durante i giorni lavorativi negli orari d'ufficio. La sicurezza dell'integrità del prodotto venduto è garantita da un imballo specifico resistente per la sicurezza esterna, e da supporti avvolgenti in n polistirolo rigido per evitarne lo spostamento interno.

Art. 5 . Prezzi e Pagamenti

Il listino prezzi è indicativo e può essere modificato; il venditore si riserva di modificare i prezzi impegnandosi a comunicarlo prontamente all'acquirente. Tutti i prezzi si intendono in EURO e al netto d'IVA, che verrà applicata al tasso vigente nel momento della fatturazione e del trasporto. L'acquirente deve effettuare i pagamenti con le modalità e i termini specificati in fattura. La data di fatturazione non sarà precedente alla data di spedizione della merce. Il venditore si riserva il diritto di richiedere termini di pagamento diversi – lettera di credito, pagamento anticipato - In caso di ritardato pagamento, l'acquirente sarà tenuto al pagamento degli interessi moratori e nel caso, alle spese legali sostenute per il recupero del credito. E' facoltà del venditore sospendere o modificare le condizioni di pagamento qualora, a suo insindacabile giudizio, venissero a mancare o diminuissero le condizioni di solvibilità dell'acquirente. Se, con accordi di pagamento anticipato, l'acquirente non avesse ancora provveduto al pagamento di quanto dovuto, sarà facoltà del venditore e senza che ciò comporti alcun indennizzo o risarcimento danno, subordinare la consegna della merce al pagamento della fattura non saldata. La merce consegnata rimane di proprietà del venditore sino a pagamento avvenuto. In caso contrario il venditore si riserva la facoltà di ritirare la merce non pagata. In caso di fido: in tutte le ipotesi in cui il cliente superi il fido commerciale eventualmente concesso per iscritto dal Venditore, quest'ultimo si riserva l'insindacabile facoltà di sospendere l'evasione di tutti gli ordini che superino il valore del fido concesso.

Art.6. Garanzia sui prodotti

Il venditore garantisce 5 anni tutti i modelli sui difetti di fabbricazione per tenuta idraulica e corrosione, e 2 anni sui difetti degli apparecchi elettrici applicati ai prodotti, con decorrenza il giorno di immatricolazione indicato nella targhetta matricola affissa sia sul prodotto, sia esternamente all'imballo. Il venditore sostituisce gratuitamente i prodotti resi in detto periodo di garanzia e riconosciuti difettosi per difetti di fabbricazione, di errore del materiale e tenuta idraulica. I prodotti sono esclusi dalla garanzia in questi casi:

- Difetti derivanti da scorrette modalità di trasporto;
- Scorretta modalità di conservazione/ stoccaggio;
- Scorretta installazione, maneggio e uso per il mancato rispetto dei manuali tecnici e istruzioni d'uso consegnati con i prodotti;
- Se il collegamento elettrico non è effettuato secondo le istruzioni in questo manuale d'uso ogni altra modalità di connessione elettrica causerà shock elettrico, bruciatura/rottura del prodotto;
- I radiatori non siano stati collegati all'acqua calda sanitaria (per la versione idraulica);
- Riparazioni o manomissioni eseguite senza l'autorizzazione scritta del Venditore;
- Installazione effettuata da personale non

qualificato;

- Pressione d'esercizio superiore a quella riportata nei dati tecnici;
 - Utilizzo non corretto delle apparecchiature elettriche;
 - Utilizzo non domestico;
 - Qualsiasi utilizzo diverso da quello indicato nelle istruzioni d'uso e installazione dei radiatori;
 - Pulizia impropria in quanto effettuata con modalità o materiali non idonei;
 - Tutte le circostanze che non siano ricollegabili a difettosità di produzione da parte del venditore;
 - Mancato rispetto delle norme di regola d'arte;
- La garanzia si limita alla riparazione o sostituzione del prodotto difettoso, dovendosi escludere ogni ulteriore onere per danni diretti o indiretti. Per rendere operante la garanzia, è necessario che l'acquirente conservi il sottostante “ Certificato di garanzia ” in cui si possano rilevare con chiarezza il nominativo del venditore, gli estremi identificativi del prodotto e la data di acquisto dello stesso. Questa è la garanzia per i prodotti Emmesteel e nessuno è autorizzato a modificarne i termini o a rilasciarne altra versione, verbale o scritta.

Art. 7. Reclami e Resi

Qualunque contestazione o reclamo non legittima l'acquirente a sospendere o ritardare i pagamenti dovuti. L'acquirente non potrà sollevare eccezioni o proporre azioni nei confronti del venditore se non dopo aver saldato ogni eventuale pagamento in sospeso, ivi incluso il pagamento della merce alla quale il reclamo si riferisce. Procedura per resi: l'acquirente notificherà prontamente il reclamo al venditore che verificherà secondo notifica l'entità del problema; il venditore fornirà tutto il supporto tecnico e i servizi necessari qualora il problema sia risolvibile senza che vi sia necessità di sostituire o riparare il prodotto venduto. Nel caso in cui il prodotto venga riconosciuto difettoso per difetti di fabbricazione, di errore del materiale e tenuta idraulica, verrà applicata la procedura di reso: si richiede all'acquirente di compilare il modulo sottostante “ Certificato di garanzia ” nello spazio apposito per l'indicazione del difetto riscontrato sul prodotto; ogni prodotto è fornito del certificato di garanzia contenente indicazioni tecniche: certifica il numero di serie, il modello e la data di fabbricazione del prodotto, il test di collaudo e il controllo qualità effettuato per ogni unità da personale tecnico incaricato prima dell'imballaggio finale. Il prodotto reso dovrà essere restituito al venditore con l'imballo originale, o se questo non fosse possibile, con un imballo sicuro e appropriato onde evitare ulteriori danni al prodotto. Gli imballi non originali saranno tuttavia sostituiti con quelli originali e accreditati all'acquirente tramite fattura. Si consiglia quindi di conservare l'imballo originale sino a verifica delle condizioni del prodotto. Il venditore informerà prontamente l'acquirente via e-mail, via telefax o comunicazione telefonica, della corrispondenza tra difetti notificati dall'acquirente e difetti riscontrati dal venditore al momento del ricevimento della merce e, nel caso di mezzo vettore, entro e non oltre le 24 ore dal previsto termine di consegna : tutti i danni riscontrati nel prodotto che non corrispondono a quanto notificato dall'acquirente nell'apposito “ Certificato di garanzia”, verranno accreditati all'acquirente stesso tramite fattura.

CONDIZIONI DI VENDITA

GENERAL TERMS OF SALES

CONDITIONS GÉNÉRALES DE VENTE

ОСНОВНЫЕ УСЛОВИЯ ПРОДАЖИ

Art. 1. Recitals

EMMESTEEL s.r.l. – hereafter the “Seller” – does not accept any term and condition other than those expressly set forth in this document, and sells only upon the terms and conditions contained herein. No other term and condition that may otherwise contain in any other document of the purchaser shall modify or contradict these terms.

Art. 2. Orders

The transmission of an order implies the acceptance by the purchaser of the present general terms of sale. The order has to be communicated via telefax, via e-mail, via phone, via web site by the purchaser ; the seller shall send the order confirmation form back to the purchaser, who shall check and confirm the order by written signature. If within 3 calendar days shall not follow other communications, the order confirmation shall become binding for the starting of the productive processes . Requests of quotations transmitted by phone, e-mail, telefax or web site, shall not be considered in any case as “purchase order”. Changes and cancellations of orders are subject to the seller’s written approval, being it factored by the status of the order production . All costs due for changes or cancellation requested by the purchaser shall be credited . Orders with a definite term of delivery can be cancelled or changed within the delivery date only, and in accordance with the herein described conditions.

Art. 3 . Terms of delivery

If the term of delivery should not be carried out for whatsoever reason not depending on seller’s will, or for changes requested by the purchaser when the productive processes are in progress – see art. 2. – the latter shall not have the right to claim for damages or for order cancellation. The seller shall promptly notify the new term of delivery to the purchaser . The seller shall deliver the products by means of reliable carriers, or by its own personnel, unless otherwise agreed with the purchaser. Any further or different term of delivery herein contained has to be agreed beforehand between purchaser and seller, and approved and confirmed by the latter through the order confirmation.

Art. 4 . Limitation of liability - Shipping

All sales are EX-WORKS Emmesteel s.r.l. (Incoterms 2000) , free seller’s company : the whole transportation is at purchaser expense since the very moment of loading, even when directly delivered by seller’s personnel; all sales do not include shipping , insurance and packaging costs, or other delivery charges - inspection fees and all other charges levied after the loading is completed. : the seller shall not be liable for damages occurred during the transportation , the unload of the goods at destination, and during all further steps after the departure of the goods from seller’s company; the purchaser assumes all the risks for : transportation , even when the carrier is charged by the seller on purchaser behalf ; all stocking costs by the carrier’s warehouse because of the refusal of the purchaser to receive the goods, or because the purchaser is absent from destination during the working hours/days. Product safety and integrity is warranted by a special packaging which protects the products from external collisions, plus catchall polystyrene supports which protect the products from external collisions and avoid the shifting of the product inside the box.

Art. 5 . Prices and Payments

Price list is indicative and may be changed : the

seller reserves the right to change prices, and shall communicate it promptly to the purchaser. Price list, available on request or at seller’s discretion, are intended in EURO currency and VAT excluded, which shall be applied with the current rate in the invoice. The purchaser has to pay the invoice according to the terms stated in the invoice ; in no event shall such invoice be dated earlier than the date of shipment . Seller reserves the right to require alternative terms of payment – letter of credit, payment in advance . Late payments shall imply the application of the moratorium interests. The seller reserves the right to change the terms of payment, at his discretion, in case the purchaser has solvency problems. Should the parties have agreed for payment in advance, and should not the purchaser have provided with the payment due, the seller shall reserve the right to subordinate the delivery of goods to the payment of the invoice, without in any way claiming for damages. Seller’s property rights are in force until the receipt of the purchaser’s payment . Further, the seller reserves the right to take back the goods upon goods unpaid.

Art. 6 . Warranty on products

Seller warrants 5 years all products for manufacture faults, hydraulic tight, and metal corrosion, and 2 years for faults on the electric devices applied to the products, and enforcement the date indicated in the serial number label present behind each product and outside the packaging. Seller shall replace all the returns free of charge and within this period of warranty after an accurate check made in seller’s location. The products shall not be warranted in all these cases:

- If faults are due to inappropriate and carelessness modalities of transport;
- For an unfit storage;
- For an unfit installation, handling and use, different from what indicated in the manual of instructions;
- If the wiring connection is not done according to the instructions of this manual : any other order of electric wiring will cause electric shocks, burning/breaking of the product;
- If the products are not connected to the sanitary hot water;
- For repairing or tampering carried out without the seller’s written authorization;
- If the installation is carried out by non-qualified personnel;
- If the barometric rate of pressure exceeds from what indicated in the technical specifications;
- For an incorrect use of the electrical devices;
- For a non-domestic use of the product;
- For any use that differs from what is indicated in the manual of instructions concerning the installation, maintenance and use ;
- For incorrect cleaning made through inappropriate materials;
- For any circumstance not related to faults of wrong manufacture due to the seller;
- No respect of the general rules of art;

The warranty is limited to the repair or replacement of the faulty products, excluding every further obligation for direct or indirect damage. Keep the “ Warranty certificate ” in order to get it valid : warranty certificate includes seller’s company name, products’ specifications and production date. This is the warranty for seller’s products: no one is authorized to change its terms or deliver different ones, either verbal or written.

Art. 7. Complains and returns

Any complain or return does not give the purchaser the right to suspend or delay the payments due. The purchaser cannot raise exceptions or bring an action against the seller, unless the purchaser has settled both the pending payments, and the payment of the claimed products. Complains procedure: the purchaser shall promptly notify the claim to the seller, who shall check the gravity of the problem ; the seller shall offer complete technical support and the necessary service whether the problem can be solved without the replacement or repair of the product. In case the product is recognized as faulty for manufacture faults, hydraulic tight, or metal corrosion, the “Returns procedure” will be applied : the purchaser has to fill the underneath form “Warranty certificate” in the appropriate space “Notification of faults” indicating the notified faults; each product is supplied of this “Warranty Certificate” that contains the technical specifications, the serial number label – also present at the back side of the product and also outside the packaging – which certifies the serial number , the model , the production date, the test report bill and the quality inspection that is made by an appointed technical person prior to the final step of packaging. The return has to be sent back to the Seller with the “Warranty certificate” and with the original packaging, or with an appropriate and safe one in order to avoid further damages to the product. Nevertheless, non - original packaging will be replaced with a new one and credited to the purchaser. We recommend to keep the original packaging till the verification of the product conditions. The seller shall promptly notify via e-mail, telefax or telephone call to the purchaser the correspondence between the faults notified by the purchaser and those checked by the seller at the receipt of goods, and if delivered by means of carrier within 24 hours from the agreed delivery date: any additional damage found on the product that does not correspond to the purchaser’s “Notification of faults”, shall be credited to the purchaser .

Art. 1. Prémisses

Sauf dérogation résultant d’un accord écrit spécifique entre les parties, toutes les ventes des produits Emmesteel s.r.l. (le Vendeur) sont réglées par les suivantes conditions générales de vente que représentent la relation contractuelle entre les parties. Toutes les clauses placées unilatéralement par l’acheteur, dans sa documentation et sa correspondance, qui sont contraires ou ajoutées aux suivantes conditions générales de vente, n’ont aucun effet.

Art. 2 . Commandes

Passer une commande comporte l’acceptation de ces conditions générales de vente. Les commandes peuvent être passées par l’acheteur au moyen de téléphone, e-mail, fax ou à travers le site web; successivement le vendeur enverra le module de confirmation d’ordre qui devra être vérifié et confirmé avec signature par l’acheteur. Si dans les trois jours suivants ils n’y ont pas des autres communications, la confirmation de la commande sera contraignante pour commencer à produire. Demandes des devis envoyées au moyen du site web, e-mail, ou téléphone ne représentent pas, en aucun cas, « une commande exécutive de vente ». Changements et annulations des commandes sont soumis à l’approbation écrite du vendeur, selon l’état de la production des produits. Les coûts engagés pour l’exécution des commandes, seront facturés à l’acheteur. Les commandes, avec les délais de livraison déterminés, peuvent être changées ou annulées seulement avant le délai de livraison et aux termes indiqués ci-dessous.

Art. 3 . Délai de livraison

Si le délai de livraison ne sera pas respecté pour des raisons hors du contrôle du vendeur ou pour des changements demandés par l’acheteur – art.2 – il n’aura aucun droit à une indemnité ou à une annulation de la commande. Le vendeur communiquera immédiatement le changement de la date de livraison à l’acheteur. Le vendeur s’occupe de livrer les produits par courrier et/ou par un expéditionnaire de confiance, ou personnellement avec propres employés, sauf différents accords pris avec le client. Conditions et délais de livraison différents doivent être convenus entre l’acheteur et le vendeur et acceptés par ce dernier par confirmation de commande.

Art. 4 . Transport et transfert des risques

La vente va effectuée EX-WORKS (Incoterms 2000) siège du vendeur : au moment du chargement, de la livraison directement à l’acheteur ou par courrier, le transfert du risque du vendeur à l’acheteur est à considérer effectif ; la vente va considérée au net des coûts de transport, d’assurance, d’emballage et autres frais . Le vendeur n’aura aucune responsabilité des dommages pendant le transport ou au moment de la décharge à destination, et des toutes les phases ultérieures après le départ du siège du vendeur. Le transport de la marchandise s’effectue au risque exclusivement de l’acheteur, aussi quand le transporteur a été choisi par le vendeur pour le compte de l’acheteur. Tous les coûts et les risques de transport, comprise l’éventuelle permanence de la marchandise auprès du transporteur, sont à la charge

de l’acheteur quand : l’acheteur se refuse de recevoir la marchandise ; l’acheteur est introuvable en heures de bureau pendant les jours de travail.

Art. 5 . Prix et paiements

Les tarifs sont indicatives et elles peuvent être modifiées ; le vendeur se réserve de modifier les prix et de communiquer rapidement les changements aux clients. Tous les prix s’entendent en Euro, hors TVA, qui sera appliquée au taux en vigueur à la date de facturation et du transport. Les paiements doivent être effectués selon les modalités et les termes spécifiés en facture. La date de la facture ne peut pas être précédente à la date d’expédition de la marchandise. Le vendeur peut demander termes de paiement différents – lettre de crédit, paiement en avance - en cas de retard. L’acheteur devra payer les intérêts de moratoire ou, en cas, les frais légaux soutenus pour la récupération des crédits. Le vendeur a le droit de suspendre ou de modifier les modalités de paiement si, à sa seule discrétion, les conditions de solvabilité de l’acheteur manquent ou ils diminuent. Si, avec des accords de paiement anticipé, l’acheteur n’ait pas encore payé, le vendeur aura le droit d’effectuer la livraison de la marchandise après avoir reçu le paiement de la facture non - payée, sans que cela implique aucune indemnité ou dédommagement. La marchandise livrée restera de propriété du vendeur jusqu’au paiement. En cas contraire le vendeur a le droit de retirer la marchandise non-payée. En cas de crédit : tous les cas où le client dépasse le crédit commercial accordé par écrit avec le vendeur, ce dernier se réserve le droit exclusif de suspendre l’exécution de toutes les commandes au-delà de la valeur du crédit accordé.

Art. 6 . Garantie sur les produits

Le vendeur garantit tous les modèles des radiateurs pour 5 années contre les défauts de fabrication comme la tenue hydraulique et la corrosion, et pour 2 années sur les défauts des composants électriques appliqués aux produits. La garantie entre en vigueur à compter de la date d’immatriculation, indiquée sur la plaque signalétique appliquée au produit comme à l’extérieur de l’emballage. Le vendeur remplace gratuitement les produits rendus pendant cette période de garantie, avec défauts de fabrication, défauts de matériel ou de tenue hydraulique. Les produits sont exclus de la garantie en tous ces cas:

- Défauts résultants de mauvaises modalités de transport;
- Mauvaise modalité de conservation ;
- Installation incorrecte, mauvais maniement et usage à cause du non respect des manuels techniques et des instructions pour l’utilisation en dotation avec les produits;
- Si le raccordement électrique n’est pas effectué comme indiqué dans ce manuel: chaque autre ordre de raccordement électrique causera shock électrique, brûlure et rupture du produit;
- Les radiateurs n’ont été raccordés à l’installation d’eau chaud (version hydraulique);
- Réparations ou violations exécutées sans autorisation du vendeur;
- L’installation a été effectuée par personnel incompetent;

- La pression est supérieure à celle indiquée dans les caractéristiques techniques;
- Utilisation incorrecte des équipements électriques;
- Utilisation non domestique;
- Toutes les utilisations différentes de celles indiquées dans les instructions et dans l’installation du radiateur;
- Nettoyage impropre, c’est-à-dire qu’il a été effectué en manière fausse ou avec matériels incorrects;
- Toutes les circonstances que ne sont pas liées à défauts de production par le vendeur;
- Toutes les circonstances que ne sont pas liées à défauts de production par le vendeur;
- Le non-respect des règles.

La garantie se limite à la réparation ou à la substitution du produit défectueux, en excluant frais supplémentaires pour dommages directs ou indirects. Pour rendre efficace la garantie, l’acheteur doit conserver le «certificat de garantie» où se trouvent le nominatif du vendeur, les données indicatifs du produit et la date de l’achat du produit. C’est la garantie pour les produits Emmesteel et personne ne peut pas la modifier ou en délivrer une autre version verbale ou écrite.

Art. 7 . Réclamations et retours

Quelconque réclamation ou rappel ne légitime pas l’acheteur à suspendre ou à retarder les paiements convenus. L’acheteur ne pourra pas soulever des exceptions ou tenter des actions contre le vendeur avant d’avoir réglé tous les comptes en suspens, y compris le paiement de la marchandise à laquelle se réfère la réclamation. Procédure pour le retour: l’acheteur notifiera rapidement la réclamation au vendeur que vérifiera l’importance du problème ; le vendeur approvisionnera l’acheteur de tout le soutien technique et les services nécessaires, lorsque le problème soit résoluble sans le remplacement ou la réparation du produit vendu. Si le produit a jugé défectueux, en raison des défauts de fabrication, des défauts de matériel, de tenue hydraulique, on appliquera la procédure pour les retours : l’acheteur doit remplir le formulaire qui se trouve ci - dessous avec le «certificat de garantie», dans l’espace prévu pour indiquer les défauts relevés sur le produit. Chaque produit est fourni de certificat de garantie avec les caractéristiques techniques : il certifie le numéro de série, le modèle, la date de production du produit, et le contrôle de la qualité effectué à tous les produits par le personnel technique avant l’emballage.

Пункт.1. Вступление

При возникновении каких- либо спорных вопросов , в соответствующем письменном соглашении между сторонами, каждая купля-продажа продукции Emmesteel s.r.l. (в дальнейшем «Продавец») регулируется на следующих Основных Условиях Продажи, которые заменяют договорные отношения между сторонами. Любая жалоба со стороны Покупателя , поданная в одностороннем порядке в его документах или в письмах , как в договорном виде так и в приложении к следующим далее Основным Условиям Продажи или к Специальным Условиям , одобренным в письменном виде Продавцом , не считаются принятыми.

Пункт 2. Заказы.

Получение заказа принимается Продавцом на основании настоящих Основных Условий Продажи.

Заказы Покупателем могут быть сделаны по телефону, могут быть отправлены по электронной почте,по телефаксу или на веб-сайт ;обычно Продавец посылает свою анкету для заполнения заказа Покупателю для подтверждения его подписью Покупателя. С этого момента, если в течение 3 календарных дней от Покупателя не поступает никаких других сообщений , подтверждение заказа принимается к исполнению. Заявки на смету , посланные на сайт по Интернету ,на электронную почту или сказанные по телефону, ни в коем случае не представляют собой «исполнительный заказ на покупку». Изменение заказа или его отмена должны быть посланы Производителю в письменном виде и могут быть приняты или не приняты в зависимости от состояния исполнения заказанного товара. Цена,поменявшаяся из-за изменения заказа или его отмена ,покрывается Покупателем Заказы ,имеющие установленный срок поставки , могут быть аннулированы или изменены только в течение срока, установленного для данной поставки , условия смотреть ниже.

Пункт 3. Сроки поставки

Если сроки поставки не должны были быть соблюдены по какой-либо причине , не зависящей от воли Продавца, а требовая модификаций от Покупателя поступают позже – Смотреть пункт 2 – , последний не имеет никакого права требовать возмещения средств или аннулирования заказа.Продавец незамедлительно сообщает Покупателю об изменении даты поставки.Продавец привозит товар Покупателю курьером или заказным транспортным средством, или собственным транспортом , в соответствии с соглашением о доставке с Покупателем.Условия и сроки поставки должны быть предварительно согласованы между Продавцом и Покупателем и указаны в подтверждении заказа.

Пункт 4. Перекладывание рисков и доставка

Каждая продажа предусматривает выполнение условия EX-WORKS (Incoterms 2000) франко-фабрика Продавца : с момента загрузки товара или прямой поставки Покупателю происходит перекладывание рисков с Продавца на Покупателя , кроме того , он должен заплатить за доставку, за страховку, позаботиться о цельности упаковки и о прочих вещах: Продавец никаким образом не несет ответственность за нанесенный ущерб во время доставки ,начиная с момента загрузки товара для отправки по месту назначения и за все последующие фазы передвижения товара с момента выезда с территории фабрики ; товар доставляется исключительно на рисках Покупателя , даже тогда , когда средство передвижения было выбрано и загружено Продавцом , но за счет Покупателя.Все платежи

и риски во время доставки , включая плату за простой транспорта, кладутся исключительно на Покупателя и даже в таких случаях :отказ выгрузки товара с транспортного средства, невозможность Покупателем получить груз в рабочие дни из-за расписания работы офиса. Надежность целостности упаковки проданного товара гарантирована специальной упаковкой, состоящей из ламинированного деревянного ящика , стойкого к внешним ударам, и двух полистироловых жестких суппортов, позволяющих избежать передвижений внутри транспортного средства.

Пункт 5. Цены и Оплаты

Прайс-лист является индикативным и может быть модифицирован; Продавец при изменении цены сразу сообщает об этом Покупателю; Все цены подразумеваются в евро и без НДС, который будет прибавлен в виде действующего налога и будет указан в накладной в момент доставки. Покупатель должен осуществить оплату ,соблюдая условия и сроки , указанные в накладной. Дата на накладной должна быть того же дня отправки товара. Продавец имеет право просить разные способы и виды оплаты :кредитное письмо, предоплату. В случае не своевременной оплаты Покупатель обязан возместить возможные потери Продавца, который имеет право получить возмещение своих убытков. Право Продавца на возмещение потерь и изменение условий оплаты является безоговорочным; Если в случае договоренности с Покупателем о предоплате , таковая не была сделана в предусмотренный срок, Продавец имеет право, без нанесения какого-либо ущерба или убытка , считать заказ не действительным и не оплаченным. В случае кредита : во всех предполагаемых случаях , если Покупатель не укладывается в срок коммерческого кредита и сообщает в письменном виде об этом Продавцу , то Продавец имеет право отстрочить выполнение заказа.

Пункт 6. Гарантия на товар

Продавец дает гарантию на 5 лет на все установленные по вине фабрики дефекты в гидравлических емкостях и на появление коррозии, и на 2 года на электрическую часть, соединенную с радиаторами, действующую со дня регистрации заводского номера, обозначенного на заводской табличке , прикрепленную к товару и на обратной стороне упаковки. Продавец бесплатно заменяет бракованные детали в течение вышеуказанного гарантийного срока, гидравлические емкости и прочие материалы. В гарантийные обязательства не входят следующие случаи :

- Дефекты, возникшие по причине неправильной доставки;
- Нарушения условий складирования и хранения;
- Неправильные установка, управление и эксплуатация из-за не соблюдения условий, описанных в инструкции по эксплуатации и установке, прилагаемых к товару и поступивших вместе с ним;
- Если электрическое подключение выполнено не в соответствии с указаниями, описанными в настоящей инструкции, (следовать диаграмме подключения step 11 и 12): любое другое подключение вызовет электрический шок, сгорание/поломку товара;
- Радиаторы не были подключены к горячей санитарной воде (по гидравлической версии);
- Ремонт или взломы, сделанные без разрешения Продавца;
- Установка, произведенная не подготовленным персоналом ;

- Давление во время работы превышающее допустимое, указанное в технических характеристиках;
- Неправильное использование электрической аппаратуры;
- Применение не в домашних условиях;
- Любое использование , не предназначенное для этих целей , отличающееся от указанных в инструкции по эксплуатации и установки радиаторов;
- Чистка радиаторов методами и средствами не предусмотренными ;
- Все условия , не признаваемыми Продавцом как ошибки и вина производителя;
- Отсутствие уважения к правилам и нормативам производства;

Гарантии ограничиваются ремонтом или заменой бракованного товара , исключая любое последующее обязательство за прямые или непрямые ущербы.

Чтобы гарантия была признаваемой, необходимо, чтобы Покупатель хранил ниженаходящийся «Гарантийный сертификат» - “Certificato di Garanzia” , где четко должны быть указаны данные Продавца , данные товара и дата его покупки.

Это есть гарантия товаров Emmesteel и никто больше не уполномочен менять сроки гарантии или делать другую версию, устную или письменную.

Пункт 7. Рекламации и возвраты

Любые не узаконенные споры или рекламации Покупателя при отсрочке или задержке им платежей не принимаются , если товар не был оплачен, включая оплату НДС. Процедура Рекламации : Покупатель незамедлительно сообщает Продавцу о возникшем дефекте; Продавец немедленно предоставляет всю необходимую техническую поддержку и необходимое обслуживание до полной ликвидации проблемы , если ее можно решить, не заменяя проданный товар или не подвергая его ремонту. В случае, если бракованный товар был произведен по вине фабрики, из негодных материалов или емкости неправильно сделаны , выполняется процедура замены товара: Покупатель должен заполнить находящийся ниже «Гарантийный сертификат» в соответствующем поле для описания выявленного дефекта ; все товары обеспечены таким гарантийным сертификатом , имеющим технические характеристики предмета , табличку заводского номера – находящуюся сзади товара и с наружной стороны упаковки - которая показывает серийный номер, модель и дату изготовления продукта, тест испытаний и контроля качества товара, производимый для каждой единицы товара техником перед каждой упаковкой и отправкой конечному покупателю. Возвращаемый товар должен быть отдан Продавцу в оригинальной упаковке; если это не предоставляется возможным, то в другой, но надежной упаковке, чтобы по дороге товар не подвергся еще большему урону. Не оригинальная упаковка будет заменена Продавцом на оригинальную и указана в накладной.Следовательно, рекомендуется хранить оригинальную упаковку до полной уверенности в отсутствии брака в товаре.

Продавец незамедлительно сообщает Покупателю по электронной почте, по телефаксу или в телефонном режиме о сопоставлении дефектов, обозначенных Покупателем и проверенными Продавцом при возвращении товара, в случае доставки его в течение не более 24 часов от предусмотренного срока доставки: все обнаруженные дефекты товара, не соответствующие описанным Покупателем в соответствующем «Гарантийный сертификат», будут внесены в накладную Покупателя.

emmesteel

www.emmesteel.com

EMMESTEEL s.r.l.
Via Antoniana 298
35011 CAMPODARSEGO (PD) ITALIA

Tel: +39 (049) 92 01 996
Fax: +39 (049) 92 16 265
info@emmesteel.it